



GEDE TÜRENWERK

unerhört regional

Preisliste

05/2026

Hotline: +49 (0) 6150-184950

Bruttopreisliste zzgl. MwSt.

Inhalt



GEDE TÜRENWERK
unerhört regional

- 3 Technik
- 4 ONE-Edition **NEU**
- 6 Weiß / Weiß Glatt
- 7 TOP 400/ 200/ 500
- 8 Vielfältig - Holzdekore

- 10 Wohnungseingangtüren
WET Basic
WET Komfort
WET Exklusiv

- 14 TOP 600/ 410/ 20/ 15
- 15 TOP Kondor/ 420/ 4Short/ Aktiv/ 5K/
VG

- 16 TOP F1B/ F2B/ F1S/ F2S/ W1/ Q1/ HD1/
HD2/ HD3

- 18 Glas - Varianten
- 19 Preisbasis

- 20 Glas - Die Formel für mehr Durchblick

- 21 Lichtausschnitt LA
- 22 Lichtausschnitt Vielglas
- 23 Lichtausschnitt LA S XL
- 24 Holz Glas Kondor

- 26 Ganzglas
- 27 Design Black - Linie

- 28 Schiebetüren **NEU**

- 30 Blockrahmen / Blendrahmen
- 31 Windfang - Elemente

- 32 Brandschutzelemente **NEU**
- 33 Schallschutz
- 34 Einbruchschutz

- 36 Griffe **NEU**

- 38 Zusatzleistungen
Nebenleistungen

Technik

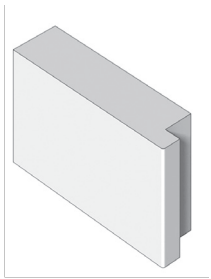

TÜR MIT FALZ
DEZENT
KANTE

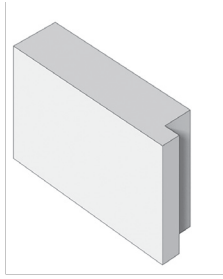

TÜR MIT FALZ
GERADE
KANTE

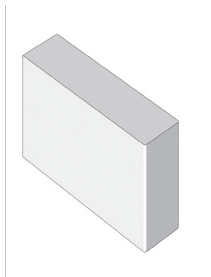

TÜR STUMPF
DEZENT
KANTE

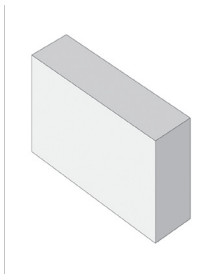

TÜR STUMPF
GERADE
KANTE

ZARGE-GEFÄLZT

CA. -6/+18

Futterbrett: Starkkante, 2
mm Radius, Bekleidung:
60 mm, 22

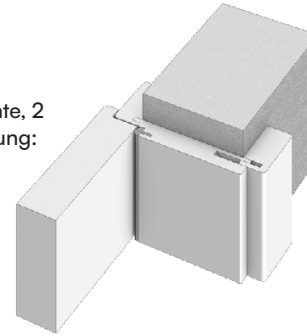

ZARGE-STUMPF

CA. -0/+18

Futterbrett: Starkkante, 2
mm Radius, Bekleidung:
60 mm, 22

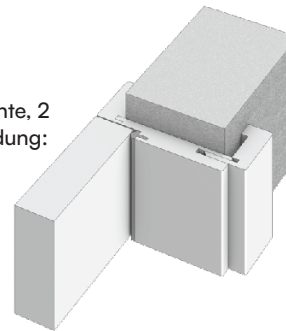

TÜREN-INNENLAGE
RÖHRENSPAN

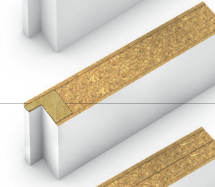

TÜREN-INNENLAGE
EINLAGIG
VOLLSPAN

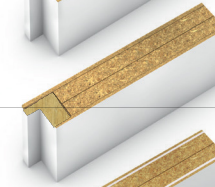

TÜREN-INNENLAGE
ZWEILAGIG
VOLLSPAN



TÜREN-INNENLAGE
ZWEILAGIG
VOLLSPAN
KLIMA



TÜREN-INNENLAGE
DREILAGIG
VOLLSPAN



TÜREN-INNENLAGE
DREILAGIG
VOLLSPAN
KLIMA



TÜREN-INNENLAGE
SCHALLSCHUTZ

NEU

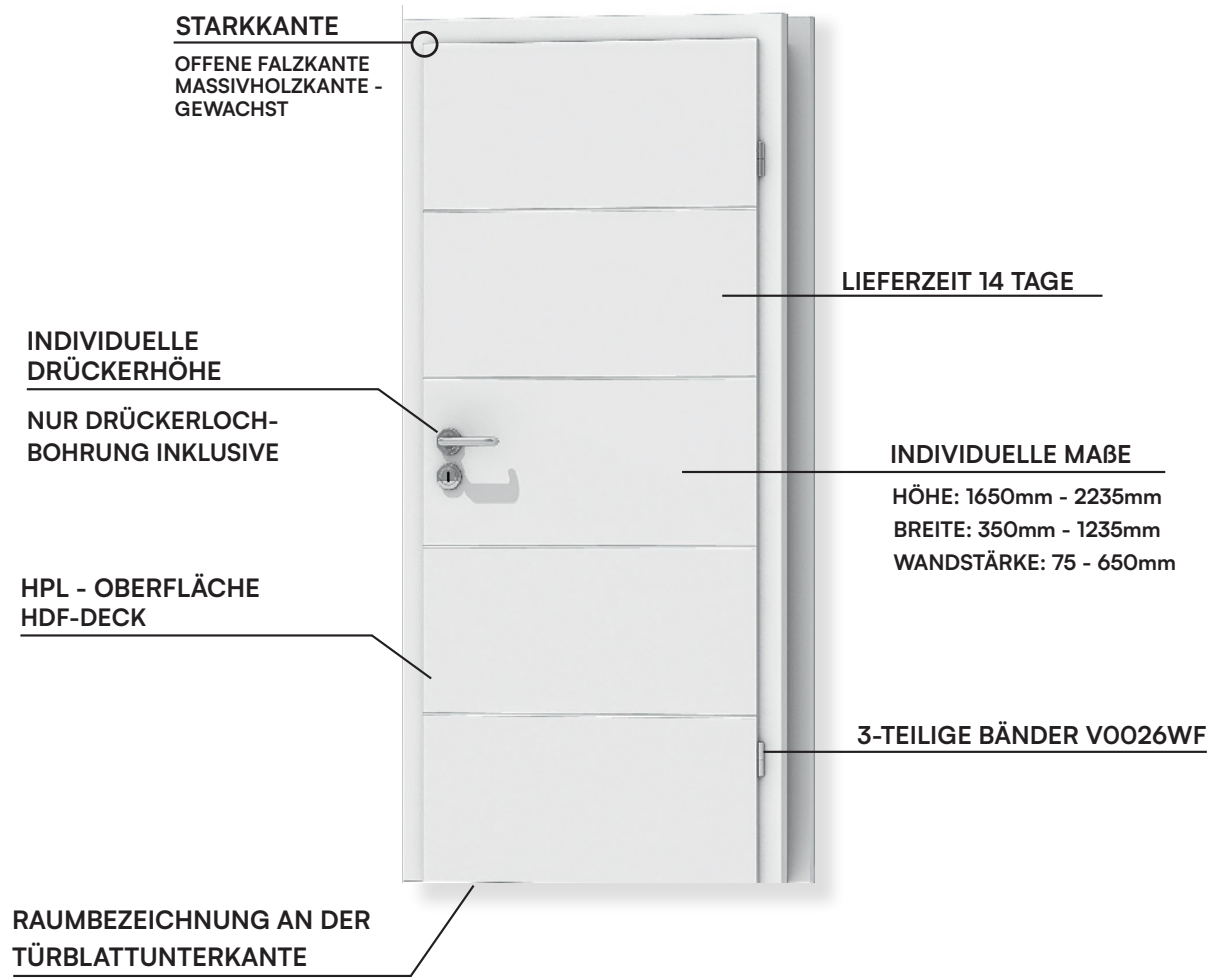

Ausstattung Türblatt

- Türdicke 39/40mm
- Einlage Röhrenspankern
- Starkkante (SK) 2mm
- Türbänder, 3-teilig V0026WF
- Standardsiedlungsschloss
- Massivholzriegel (unten 50mm kürzbar)
- EHF (Einhängfertig)
- Massivholzanleimer - Gewachst

Ausstattung Zarge

- 22mm Futterbrett mit stoßfester 2mm Starkkante
- 22mm Bekleidungsstärke, 2mm Starkkante
- Metallbandtaschen, 2x Rahmenteil V3400 WF
- Excenter-Schraubverbindung + Klammerverbindung
- eingefärbter Weissleim, großer Verstellbereich ca. 24mm (-6/+18mm)

Vorteile im Überblick

- Rohbaumaße & DIN Richtung vorgeben & Sie erhalten ein passgenaues Türelement
- Extra-Mehrwert statt Extra-Kosten**
- Türhöhe: 1650mm - 2235mm**
- Türbreite: 350mm - 1235mm**
- Wandstärke von 75 - 650mm**
- individuelle Drückerhöhe inklusive (mm)
- Nur Drückerlochbohrung inklusive - Wahlweise

ONE - EDITION

INDIVIDUELL.HOCHWERTIG.MONTAGEFERTIG
LIEFERZEIT 14 TAGE

VERFÜGBARE DEKORE

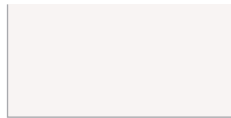

Weiss / Weiss Glatt
DBS*



Magnolia

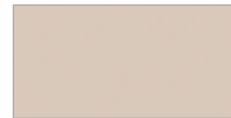

Sand Beige



Congo



Lichtgrau



Basaltgrau



Vulkanschwarz



Eiche Milano
längs



Madison Walnut
längs



Okapi Walnut
längs



Halifax Eiche
längs



Pale Lancelot Oak
längs

LACKIERT
NACH GEDE TRENDFARBEN
(RAL & NCS Töne)

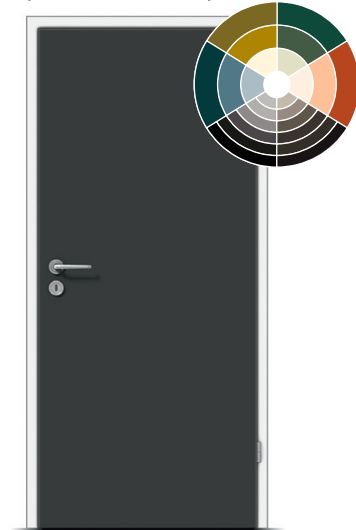

Oberfläche DBS und HPL*	Modellgrößen	Elementpreis Tür & Zarge	Aufpreis WET Basic	Aufpreis WET Komfort	Aufpreis WET Exklusiv	Aufpreis Designpaket Schwarz
Zargenverstellbereich ca. -6 + 18 mm						
NEU Weiß / Weiß glatt / Vielfältig / Trend (lackiert)	Türhöhe 1650-2235mm Türbreite: 350 - 1235 mm	995,-	431,-	828,-	964,-	125,-

*Fertigungsbedingte Änderungen vorbehalten - DBS = Direktbeschichtete Oberfläche bei Weiß & Vielfältig & Trendfarben - HPL = Dekoroberflächen mit offener Massivholzkante

Weiss / Weiss Glatt



GEDE TÜRENWERK
unerhört regional

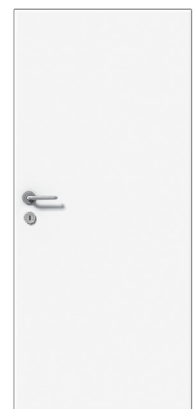

Ausstattung Türblatt

Türdicke 39/40mm
Einlage Röhrenspankern
Gerade Kante (GK) oder Starkkante (SK) 2mm
2 Stück Flügelteil V0020, 2-teilig, vernickelt
Standardsiedlungsschloss BB
Massivholzriegel (unten 50mm kürzbar)
EHF (Einhängefertig)

Ausstattung Zarge

22mm Futterbrett mit stoßfester 2mm Starkkante
22mm Bekleidungsstärke, gerundet - Radius
Metallbandtaschen, 2x Rahmenteil V3400 WF
Excenter-Schraubverbindung + Klammerverbindung
eingefärbter Weissleim, großer Verstellbereich ca.
24mm (-6/+18mm)

Lieferzeit in Tage	Modell Weiss	Zarge WS 1 95/105/125 /132/150mm	Zarge WS 2 165/185/ 210mm	Zarge WS 3 240/275 295/335mm	Türblatt G.K.	Element WS 1 T+Z	Element WS 2 T+Z	Element WS 3 T+Z	Aufpreis Türblatt S.K	Aufpreis WET Basic	Aufpreis WET Komfort	Aufpreis WET Exklusiv
Zargenverstellbereich ca. -6 + 18 mm												
3T	Türhöhe 1985mm Breite: 610/735/860/985 mm	176,-	210,-	231,-	137,-	313,-	347,-	368,-	34,-	433,-	818,-	965,-
3T	Türhöhe 2110mm Breite: 610/735/860/985 mm	216,-	250,-	271,-	177,-	393,-	427,-	448,-	34,-	433,-	818,-	965,-
14T	Sonderhöhe 1650 - 2110mm mit Standardzargenbreite	253,-	287,-	308,-	230,-	483,-	517,-	538,-	34,-	433,-	818,-	965,-
14T*	Sonderhöhe 2111 - 2235mm mit Standardzargenbreite	340,-	375,-	395,-	297,-	637,-	672,-	692,-	34,-	569,-	957,-	1101,-
3T	Standardtür 1985mm mit Sonderzargenbreite	209,-	244,-	265,-	187,-	396,-	431,-	452,-	34,-	433,-	818,-	965,-
3T	Standardtür 2110mm mit Sonderzargenbreite	249,-	283,-	304,-	223,-	472,-	506,-	527,-	34,-	433,-	818,-	965,-
14T	Sonderhöhe 1650-2110mm mit Sonderzargenbreite	286,-	321,-	341,-	281,-	567,-	602,-	622,-	34,-	433,-	818,-	965,-
14T*	Sonderhöhe 2111-2235mm mit Sonderzargenbreite	373,-	407,-	428,-	347,-	720,-	754,-	775,-	34,-	569,-	957,-	1101,-
Z*	3x 3tlg Bänder empfohlen	Zuschlag +70,- bei *markierten Produkten										

TOP 400/200/500



GEDE TÜRENWERK
unerhört regional

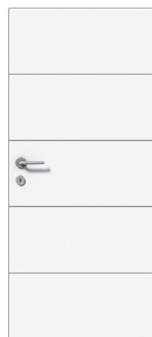

TOP 400

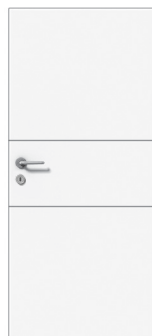

TOP 200



TOP 500 nur mit Drückerlochbohrung

Ausstattung Türblatt

Türdicke 39/40mm
Einlage Röhrenspankern
Gerade Kante (GK) oder Starkkante (SK) 2mm
2 Stück Flügelteil V0020, 2-teilig, vernickelt
Standardsiedlungsschloss BB
Massivholzriegel (unten 50mm kürzbar)
EHF (Einhängefertig)

Ausstattung Zarge

22mm Futterbrett mit stoßfester 2mm Starkkante
22mm Bekleidungsstärke, gerundet - Radius 2mm
Metallbandtaschen, 2x Rahmenteil V3400 WF
Excenter-Schraubverbindung + Klammerverbindung
eingefärbter Weissleim, großer Verstellbereich ca.
24mm (-6/+18mm)

Lieferzeit in Tage	Modell Top 400/ 500 / 200 Lieferzeit bei Modellen TOP 500/ 200 immer 14 Tage!	Zarge WS 1 95/105/ 125 /132/150mm	Zarge WS 2 165/185/ 210mm	Zarge WS 3 240/275 295/335mm	Türblatt G.K.	Element WS 1 T+Z	Element WS 2 T+Z	Element WS 3 T+Z	Aufpreis Starkkante	Aufpreis WET Basic**	Aufpreis WET Komfort**	Aufpreis WET Exklusiv**
Zargenverstellbereich ca. -6 + 18 mm												
3T	Türhöhe 1985mm Breite: 610/735/860/985 mm	176,-	210,-	231,-	260,-	436,-	470,-	491,-	34,-	433,-	818,-	965,-
14T	Türhöhe 2110mm Breite: 610/735/860/985 mm	216,-	250,-	271,-	301,-	517,-	551,-	572,-	34,-	433,-	818,-	965,-
14T	Sonderhöhe 1650 - 2110mm mit Standardbreite	253,-	287,-	308,-	354,-	607,-	641,-	662,-	34,-	433,-	818,-	965,-
14T*	Sonderhöhe 2111 - 2235mm mit Standardbreite	340,-	375,-	395,-	420,-	760,-	795,-	815,-	34,-	569,-	957,-	1101,-
14T	Standardtür 1985mm mit Sonderbreite	209,-	244,-	265,-	310,-	519,-	554,-	575,-	34,-	433,-	818,-	965,-
14T	Standardtür 2110mm mit Sonderbreite	249,-	283,-	304,-	346,-	595,-	629,-	650,-	34,-	433,-	818,-	965,-
14T	Sonderhöhe 1650-2110mm mit Sonderbreite	286,-	321,-	341,-	405,-	691,-	726,-	746,-	34,-	433,-	818,-	965,-
14T*	Sonderhöhe 2111-2235mm mit Sonderbreite	373,-	407,-	428,-	470,-	843,-	877,-	898,-	34,-	569,-	957,-	1101,-
Z*	3x 3tlg Bänder empfohlen	Zuschlag +70,- bei *markierten Produkten // **baugleich ohne Prüfzeugnis										

Vielfältig



GEDE TÜRENWERK
unerhört regional

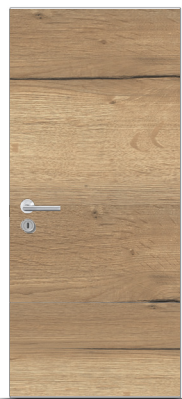

Halifax Eiche
- Abverkauf -

Erleben Sie unsere Bestseller: Unerhört Vielfältig. Mit ihrem modernen, minimalistischen Design und der strukturierten Oberfläche setzt sie stilvolle Akzente in jedem Raum. Diese Tür vereint Eleganz und Funktionalität und passt perfekt zu verschiedenen Einrichtungsstilen. Verleihen Sie Ihrem Zuhause einen Hauch von zeitloser Schönheit!

Ausstattung Türblatt

Türdicke 39/40mm
Einlage Röhrenspankern
Gerade Kante (GK) oder Starkkante (SK) 2mm 2
Stück Flügelteil V0020, 2-teilig, vernickelt
Standardsiedlungsschloss BB
Massivholzriegel (unten 50mm kürzbar)
EHF (Einhängfertig)

Ausstattung Zarge

22mm Futterbrett mit stoßfester 2mm Starkkante
22mm Bekleidungsstärke, gerundet - Radius 2mm
Metallbandtaschen, 2x Rahmenteil V3400 WF
Excenter-Schraubverbindung + Klammerverbindung
großer Verstellbereich ca. 24mm (-6/+18mm)



Halifax Tabak
- Abverkauf -



Halifax Weiss
- Abverkauf -

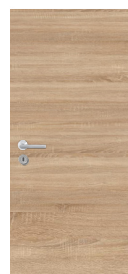

Bardolino Eiche
- Abverkauf -



Authentic Oak
- Abverkauf -

Lieferzeit in Tage	Modell Vielfältig	Zarge WS 1 95/105/ 125 /132/150mm	Zarge WS 2 165/185/ 210mm	Zarge WS 3 240/275 295/335mm	Türblatt G.K.	Element WS 1 T+Z	Element WS 2 T+Z	Element WS 3 T+Z	Aufpreis Starkkante	Aufpreis WET Basic	Aufpreis WET Komfort	Aufpreis WET Exklusiv
Zargenverstellbereich ca. -6 + 18 mm												
14T	Türhöhe 1985mm Breite: 610/735/860/985 mm	176,-	211,-	231,-	174,-	350,-	385,-	405,-	34,-	433,-	818,-	965,-
14T	Türhöhe 2110mm Breite: 610/735/860/985 mm	216,-	250,-	271,-	215,-	431,-	465,-	486,-	34,-	433,-	818,-	965,-
14T	Sonderhöhe 1650 - 2110mm mit Standardzargenbreite	253,-	287,-	308,-	268,-	521,-	555,-	576,-	34,-	433,-	818,-	965,-
14T*	Sonderhöhe 2111 - 2235mm mit Standardzargenbreite	340,-	375,-	395,-	334,-	674,-	709,-	729,-	34,-	569,-	957,-	1101,-
14T	Standardtür 1985mm mit Sonderzargenbreite	210,-	243,-	265,-	224,-	434,-	467,-	489,-	34,-	433,-	818,-	965,-
14T	Standardtür 2110mm mit Sonderzargenbreite	249,-	283,-	304,-	260,-	509,-	543,-	564,-	34,-	433,-	818,-	965,-
14T	Sonderhöhe 1650-2110mm mit Sonderzargenbreite	286,-	321,-	341,-	318,-	604,-	639,-	659,-	34,-	433,-	818,-	965,-
14T*	Sonderhöhe 2111-2235mm mit Sonderzargenbreite	373,-	408,-	429,-	384,-	757,-	792,-	813,-	34,-	569,-	957,-	1101,-
Z*	3x 3tlg Bänder empfohlen	Zuschlag +70,- bei *markierten Produkten										

Trend Lack (lackiert) HPL Elemente



GEDE TÜRENWERK
unerhört regional



Sie haben die Wahl. Für jede Situation der passende Farbton: GEDE TRENDFARBEN lackiert. oder HPL beschichtet. Die seidenmatte edle lackierte Oberfläche begeistert mit ihrer Anmut und ist langlebig und pflegeleicht. Die offene gewachste Kante bei HPL Elementen im Türblattbereich, ergänzt die Qualität des Türblattaufbaus.

Ausstattung Türblatt

Türdicke 39/40mm
Einlage Röhrenspankern
Starkkante (SK) 2mm
2 Stück Türbänder V0020, 2-teilig, vernickelt
Standardsiedlungsschloss BB
Massivholzriegel (unten 50mm kürzbar)
EHF (Einhängefertig)

Ausstattung Zarge

22mm Futterbrett mit stoßfester 2mm Starkkante
22mm Bekleidungsstärke, ABS Kante 2mm - ROYAL
Metallbandtaschen, 2x Rahmenteil V3400 WF
Excenter-Schraubverbindung + Klammerverbindung
großer Verstellbereich ca. 24mm (-0/+18mm)

Lieferzeit in Tage	Modell Trend Lack /HPL	Zarge WS 1 95/105/125 /132/150mm	Zarge WS 2 165/185/ 210mm	Zarge WS 3 240/275 295/335mm	Türblatt S.K.	Element WS 1 T+Z	Element WS 2 T+Z	Element WS 3 T+Z	Aufpreis Starkkante	Aufpreis WET Basic	Aufpreis WET Komfort	Aufpreis WET Exklusiv
Zargenverstellbereich ca. -6 + 18 mm												
14T	Türhöhe 1985mm Breite: 610/735/860/985 mm	424,-	458,-	480,-	532,-	957,-	997,-	1011,-	inkl.	432,-	819,-	964,-
14T	Türhöhe 2110mm Breite: 610/735/860/985 mm	464,-	498,-	519,-	572,-	1037,-	1071,-	1092,-	inkl.	432,-	819,-	964,-
14T	Sonderhöhe 1650 - 2110mm mit Standardzargenbreite	501,-	535,-	556,-	627,-	1128,-	1162,-	1183,-	inkl.	432,-	819,-	964,-
14T*	Sonderhöhe 2111 - 2235mm mit Standardzargenbreite	588,-	623,-	643,-	692,-	1281,-	1315,-	1335,-	inkl.	569,-	957,-	1101,-
14T	Standardtür 1985mm mit Sonderzargenbreite	457,-	492,-	513,-	582,-	1040,-	1074,-	1095,-	inkl.	432,-	819,-	964,-
14T	Standardtür 2110mm mit Sonderzargenbreite	497,-	531,-	552,-	618,-	1116,-	1150,-	1150,-	inkl.	432,-	819,-	964,-
14T	Sonderhöhe 1650-2110mm mit Sonderzargenbreite	534,-	569,-	589,-	677,-	1211,-	1245,-	1266,-	inkl.	432,-	819,-	964,-
14T*	Sonderhöhe 2111-2235mm mit Sonderzargenbreite	622,-	656,-	676,-	743,-	1364,-	1399,-	1419,-	inkl.	569,-	957,-	1101,-
Z*	3x 3tlg Bänder empfohlen	Zuschlag +70,- bei *markierten Produkten										9

VERFÜGBARE HPL-DEKORE

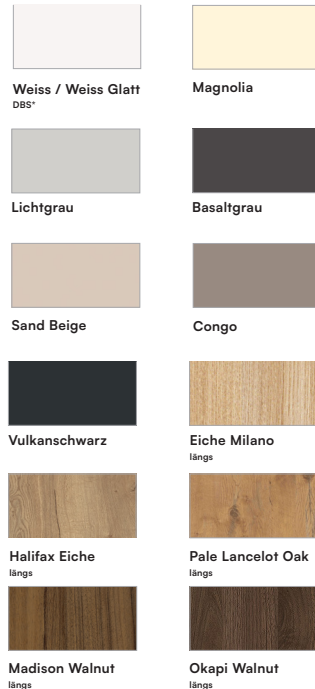

WET Basic



GEDE TÜRENWERK
unerhört regional

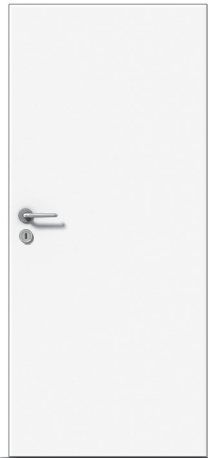

Ausstattung Türblatt

Türdicke ca. 47mm
PZ-Schloß eingebaut, Silber
2Stück Türbänder, 3-teilig V0026WF
Starkkante (SK) 2mm
Einlage 2-fach Vollspan
EHF (Einhängfertig)

beidseitige Alu-Dampfsperre Klima III
Schallschutzklasse 1, 27 dB RW R,35
db RW P auch für Stahlzarge (32 dB
Rw P) - bis Höhe 2110/985mm -
ansonsten baugleich ohne Prüfzeug-
nis Schallex eingebaut

Ausstattung Zarge

22mm Futterbrett mit stoßfester 2mm Starkkante
22mm Bekleidungsstärke, gerundet - Radius 2mm
Metallbandtaschen, Excenter-Schraubverbindung
Klammerverbindung, eingefärbert Weissleim 2
Rahmenteile, V4400WF großer Verstellbereich
ca.24mm (-6mm/+18mm)

Lieferzeit in Tage	Modell Weiss - WET Basic	Zarge - WS 1 95/105/125 /132/150mm	Zarge - WS 2 165/185/210mm	Zarge - WS 3 240/275 295/335mm	Türblatt S.K	Aufpreis WET Basic	Element WS 1 T+Z	Element WS 2 T+Z	Element WS 3 T+Z	Zuschlag TOP 400/ 200**
Zargenverstellbereich ca. -6 + 18 mm										
3T	Türhöhe 1985mm Breite: 860/985 mm	176,-	210,-	231,-	171,-	432,-	779,-	813,-	834,-	113,-
14T	Türhöhe 2110mm Breite: 735/860/985 mm	216,-	250,-	271,-	205,-	432,-	853,-	887,-	908,-	113,-
14T	Sonderhöhe 1650 - 2110mm mit Standardzargenbreite	253,-	287,-	308,-	264,-	432,-	949,-	983,-	1004,-	113,-
14T*	Sonderhöhe 2111 - 2235mm mit Standardzargenbreite	340,-	375,-	395,-	331,-	569,-	1240,-	1275,-	1295,-	113,-
14T	Standardtür 1985mm mit Sonderzargenbreite	209,-	244,-	265,-	221,-	432,-	862,-	897,-	918,-	113,-
14T	Standardtür 2110mm mit Sonderzargenbreite	249,-	283,-	304,-	257,-	432,-	938,-	972,-	993,-	113,-
14T	Sonderhöhe 1650-2110mm mit Sonderzargenbreite	286,-	321,-	341,-	315,-	432,-	1033,-	1068,-	1088,-	113,-
14T*	Sonderhöhe 2111-2235mm mit Sonderzargenbreite	373,-	407,-	428,-	381,-	569,-	1323,-	1357,-	1378,-	113,-
Z*	3x 3tlg Bänder empfohlen	Zuschlag +37,- bei *markierten Produkten // **baugleich ohne Prüfzeugnis								

WET Komfort



GEDE TÜRENWERK
unerhört regional

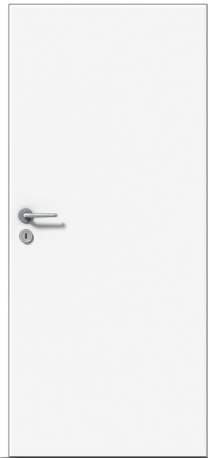

Ausstattung Türblatt

Türdicke ca. 47mm
PZ-Schloß eingebaut, Silber
3Stück Türbänder, 3-teilig - V0026WF
Starkkante (SK) 2mm
Schalldämmeinlage

beidseitige Alu-Dampfsperre Klima III
Schallschutzklasse 3, 37 dB RW R,42 db RW P
bis Höhe 2110/985mm - ansonsten
baugleich ohne Prüfzeugnis
auch für Stahlzarge nur Bandfräsungen (VN
8939/100) , Schalex eingebaut , EHF

Ausstattung Zarge

22mm Futterbrett mit stoßfester 2mm Starkkante
22mm Bekleidungsstärke, gerundet - Radius
Metallbandtaschen, Excenter-Schraubverbindung
+ Klammerverbindung, eingefärbter Weissleim
3 Rahmenteile, 3-teilig - V4400WF
Thermokautschuk Dichtungsgummi

Lieferzeit in Tage	Modell Weiss WET Komfort	Zarge - WS 1 95/105/125 /132/150mm	Zarge - WS 2 165/185/210mm	Zarge - WS 3 240/275 295/335mm	Türblatt S.K	Aufpreis WET Komfort	Element WS 1 T+Z	Element WS 2 T+Z	Element WS 3 T+Z	Zuschlag TOP 400/ 200**
Zargenverstellbereich ca. -6 + 18 mm										
14T	Türhöhe 1985mm Breite: 735/860/985 mm	176,-	210,-	231,-	171,-	819,-	1166,-	1200,-	1221,-	113,-
14T	Türhöhe 2110mm Breite: 735/860/985 mm	216,-	250,-	271,-	205,-	819,-	1240,-	1274,-	1295,-	113,-
14T	Sonderhöhe 1650 - 2110mm mit Standardzargenbreite	253,-	287,-	308,-	264,-	819,-	1336,-	1370,-	1391,-	113,-
14T*	Sonderhöhe 2111 - 2235mm mit Standardzargenbreite	340,-	375,-	395,-	331,-	957,-	1628,-	1663,-	1683,-	113,-
14T	Standardtür 1985mm mit Sonderzargenbreite	209,-	244,-	265,-	221,-	819,-	1249,-	1284,-	1305,-	113,-
14T	Standardtür 2110mm mit Sonderzargenbreite	249,-	283,-	304,-	257,-	819,-	1325,-	1359,-	1380,-	113,-
14T	Sonderhöhe 1650-2110mm mit Sonderzargenbreite	286,-	321,-	341,-	315,-	819,-	1369,-	1455,-	1475,-	113,-
14T*	Sonderhöhe 2111-2235mm mit Sonderzargenbreite	373,-	407,-	428,-	381,-	957,-	1711,-	1745,-	1766,-	113,-

**baugleich ohne Prüfzeugnis

WET Exklusiv



GEDE TÜRENWERK
unerhört regional



Ausstattung Türblatt

Türdicke ca. 47mm
PZ-Schloß eingebaut, Silber
3Stück Türbänder, 3-teilig - V0026WF
Starkkante (SK) 2mm
Schalldämmeinlage
beidseitige Alu-Dampfsperre Klima III

Türfalzdichtung
Schallschutzklasse 3-FD, 37 dB RW R,44 db RWP 22mm
Bekleidungsstärke, gerundet - Radius 2mm bis Höhe
2110/985mm - ansonsten baugleich ohne Prüfzeugnis
für Stahlzarge nur Bandfräsungen (VN
8939/100FD) eingebaut, EHF (Einhängefertig)

Ausstattung Zarge

22mm Futterbrett mit stoßfester 2mm Starkkante
Metallbandtaschen, Excenter-Schraubverbindung
+ Klammerverbindung, eingefärbter Weissleim
3 Rahmenteile, 3-teilig - V4400WF
Thermokautschuk Dichtungsgummi

Lieferzeit in Tage	Modell Weiss WET Exklusiv	Zarge - WS 1 95/105/125 /132/150mm	Zarge - WS 2 165/185/210mm	Zarge - WS 3 240/275 295/335mm	Türblatt S.K	Aufpreis WET Exklusiv	Element WS 1 T+Z	Element WS 2 T+Z	Element WS 3 T+Z	Zuschlag TOP 400/ 200**
Zargenverstellbereich ca. -6 + 18 mm										
14T	Türhöhe 1985mm Breite: 735/860/985 mm	176,-	210,-	231,-	171,-	964,-	1311,-	1345,-	1366,-	113,-
14T	Türhöhe 2110mm Breite: 735/860/985 mm	216,-	250,-	271,-	205,-	964,-	1385,-	1419,-	1440,-	113,-
14T	Sonderhöhe 1650 - 2110mm mit Standardzargenbreite	253,-	287,-	308,-	264,-	964,-	1481,-	1515,-	1536,-	113,-
14T*	Sonderhöhe 2111 - 2235mm mit Standardzargenbreite	340,-	375,-	395,-	331,-	1101,-	1772,-	1807,-	1827,-	113,-
14T	Standardtür 1985mm mit Sonderzargenbreite	209,-	244,-	265,-	221,-	964,-	1394,-	1429,-	1450,-	113,-
14T	Standardtür 2110mm mit Sonderzargenbreite	249,-	283,-	304,-	257,-	964,-	1470,-	1504,-	1525,-	113,-
14T	Sonderhöhe 1650-2110mm mit Sonderzargenbreite	286,-	321,-	341,-	315,-	964,-	1565,-	1600,-	1620,-	113,-
14T*	Sonderhöhe 2111-2235mm mit Sonderzargenbreite	373,-	407,-	428,-	381,-	1101,-	1855,-	1889,-	1910,-	113,-

**baugleich ohne Prüfzeugnis



GEDE TÜRENWERK
unerhört regional

Preisnotizen

TOP 600/410/20/15

(Echte auslackierte Fräsung)



GEDE TÜRENWERK
unerhört regional



TOP 600

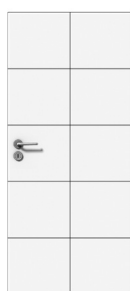

TOP 410

Ausstattung Türblatt

Türdicke 39/40mm
Einlage Röhrenspankern
Starkkante (SK) 2mm
2 Stück Türbänder V0020, 2-teilig, vernickelt
Standardsiedlungsschloss BB
Massivholzriegel (unten 50mm kürzbar)
EHF (Einhängfertig)

Ausstattung Zarge

22mm Futterbrett mit stoßfester 2mm Starkkante
22mm Bekleidungsstärke, gerundet - Radius 2mm
Metallbandtaschen, 2x Rahmenteil V3400 WF
Excenter-Schraubverbindung + Klammerverbindung
eingefärbter Weissleim, großer Verstellbereich ca.
24mm (-6/+18mm)



TOP 20



TOP 15B

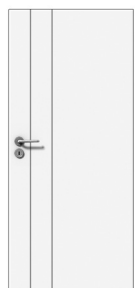

TOP 15D

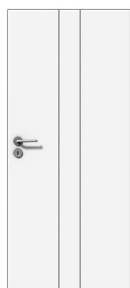

TOP 15M

Lieferzeit in Tage	Modell Top 600/410/20/15	Zarge - WS 1 95/105/125 /132/150mm	Zarge - WS 2 165/185/210mm	Zarge - WS 3 240/275 295/335mm	Türblatt SK.	Element WS 1 T+Z	Element WS 2 T+Z	Element WS 3 T+Z	Aufpreis Stark- kante	Aufpreis WET Basic**	Aufpreis WET	Aufpreis WET
Zargenverstellbereich ca. -6 + 18 mm												
14T	Türhöhe 1985mm Breite: 610/735/860/985 mm	176,-	210,-	231,-	342,-	518,-	552,-	573,-	inkl.	433,-	818,-	965,-
14T	Türhöhe 2110mm Breite: 610/735/860/985 mm	216,-	250,-	271,-	383,-	599,-	633,-	653,-	inkl.	433,-	818,-	965,-
14T	Sonderhöhe 1650 - 2110mm mit Standardbreite	253,-	287,-	308,-	437,-	690,-	724,-	745,-	inkl.	433,-	818,-	965,-
14T*	Sonderhöhe 2111 - 2235mm mit Standardbreite	340,-	375,-	395,-	502,-	843,-	877,-	898,-	inkl.	569,-	957,-	1101,-
14T	Standardtür 1985mm mit Sonderbreite	209,-	244,-	265,-	392,-	602,-	636,-	657,-	inkl.	433,-	818,-	965,-
14T	Standardtür 2110mm mit Sonderbreite	249,-	283,-	304,-	429,-	678,-	712,-	733,-	inkl.	433,-	818,-	965,-
14T	Sonderhöhe 1650- 2110mm mit Sonderbreite	286,-	321,-	341,-	487,-	773,-	807,-	828,-	inkl.	433,-	818,-	965,-
14T*	Sonderhöhe 2111-2235mm mit Sonderbreite	373,-	407,-	428,-	553,-	926,-	961,-	982,-	inkl.	569,-	957,-	1101,-
Z*	3x 3tlg Bänder empfohlen	Zuschlag +68,- bei *markierten Produkten // **baugleich ohne Prüfzeugnis										

TOP Kondor/420/4Short/Aktiv/ 5K/VG

(Echte auslackierte Fräsung)



GEDE TÜRWERK
unerhört regional



TOP KONDOR

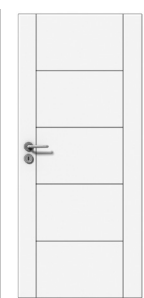

TOP 420



TOP 4SHORT



TOP AKTIV



TOP 5K



TOP VG

Ausstattung Türblatt

Türdicke 39/40mm
Einlage Röhrenspankern
Gerade Kante (GK) oder Starkkante (SK) 2mm
2 Stück Türbänder V0020, 2-teilig, vernickelt
Standardsiedlungsschloss BB
Massivholzriegel (unten 50mm kürzbar)
EHF (Einhängfertig)

Ausstattung Zarge

22mm Futterbrett mit stoßfester 2mm Starkkante
22mm Bekleidungsstärke, gerundet - Radius 2mm
Metallbandtaschen, 2x Rahmenteil V3400 WF
Excenter-Schraubverbindung + Klammerverbindung
eingefärbter Weissleim, großer Verstellbereich ca.
24mm (-6/+18mm)

Lieferzeit in Tage	Modell Top Kondor/ 420/ 4Short/ Aktiv/ 5K/ VG	Zarge - WS 1 95/105/125 /132/150mm	Zarge - WS 2 165/185/210mm	Zarge - WS 3 240/275 295/335mm	Türblatt SK.	Element WS 1 T+Z	Element WS 2 T+Z	Element WS 3 T+Z	Aufpreis Starkkante	Aufpreis WET Basic**	Aufpreis WET Komfort**	Aufpreis WET Exklusiv**
Zargenverstellbereich ca. -6 + 18 mm												
14T	Türhöhe 1985mm Breite: 610/735/860/985 mm	176,-	210,-	231,-	386,-	562,-	597,-	617,-	inkl.	433,-	818,-	965,-
14T	Türhöhe 2110mm Breite: 610/735/860/985 mm	216,-	250,-	271,-	422,-	638,-	672,-	693,-	inkl.	433,-	818,-	965,-
14T	Sonderhöhe 1650 - 2110mm mit Standardbreite	253,-	287,-	308,-	480,-	734,-	768,-	789,-	inkl.	433,-	818,-	965,-
14T*	Sonderhöhe 2111 - 2235mm mit Standardbreite	340,-	375,-	395,-	546,-	886,-	921,-	941,-	inkl.	569,-	957,-	1101,-
14T	Standardtür 1985mm mit Sonderbreite	209,-	244,-	265,-	436,-	645,-	680,-	700,-	inkl.	433,-	818,-	965,-
14T	Standardtür 2110mm mit Sonderbreite	249,-	283,-	304,-	472,-	721,-	755,-	776,-	inkl.	433,-	818,-	965,-
14T	Sonderhöhe 1650-2110mm mit Sonderbreite	286,-	321,-	341,-	530,-	817,-	851,-	872,-	inkl.	433,-	818,-	965,-
14T*	Sonderhöhe 2111-2235mm mit Sonderbreite	373,-	407,-	428,-	597,-	970,-	1005,-	1025,-	inkl.	569,-	957,-	1101,-
Z*	3x 3tlg Bänder empfohlen	Zuschlag +70,- bei *markierten Produkten // **baugleich ohne Prüfzeugnis										

TOP F1 B, F2B, F1 S, F2 S W1, Q1, HD 1, 2, 3

(Echte auslackierte Fräsung)



GEDE TÜRENWERK
unerhört regional

Ausstattung Türblatt

Türdicke 39/40mm
Einlage Röhrenspankern
Starkkante (SK) 2mm - spritzlackiert
2 Stück Türbänder V0020, 2-teilig, vernickelt
Standardsiedlungsschloss BB
Massivholzriegel (unten 50mm kürzbar)
EHF (Einhängefertig)

Ausstattung Zarge

22mm Futterbrett mit stoßfester 2mm Starkkante
22mm Bekleidungsstärke, gerundet - Radius 2mm
Metallbandtaschen, 2x Rahmenteil V3400 WF
Excenter-Schraubverbindung + Klammerverbindung
eingefärbter Weissleim, großer Verstellbereich ca.
24mm (-6/+18mm)



TOP HD 1



TOP HD 2



TOP HD 3



TOP Q1



TOP W1



TOP F2 B



TOP F1 B

Lieferzeit in Tage	Modell Top HD 1/ HD 2/ HD 3/ F1B/ F1S/ F2 S/ W1/ Q1	Zarge WS 1 95/105/125 /132/150mm	Zarge -WS 2 165/185/ 210mm	Zarge WS 3 240/275 295/335mm	Türblatt SK	Element WS 1 T+Z	Element WS 2 T+Z	Element WS 3 T+Z	Aufpreis Element F1/F2 S	Aufpreis WET Basic**	Aufpreis WET	Aufpreis WET Exklusiv**
Zargenverstellbereich ca. -6 + 18 mm												
14T	Türhöhe 1985mm Breite: 610/735/860/985 mm	176,-	210,-	231,-	812,-	989,-	1023,-	1044,-	143,-	433,-	818,-	965,-
14T	Türhöhe 2110mm Breite: 610/735/860/985 mm	216,-	250,-	271,-	849,-	1065,-	1099,-	1120,-	143,-	433,-	818,-	965,-
14T	Sonderhöhe 1650 - 2110mm mit Standardbreite	253,-	287,-	308,-	906,-	1159,-	1194,-	1214,-	143,-	433,-	818,-	965,-
14T*	Sonderhöhe 2111 - 2235mm mit Standardbreite	340,-	375,-	395,-	972,-	1313,-	1347,-	1368,-	143,-	569,-	957,-	1101,-
14T	Standardtür 1985mm mit Sonderbreite	209,-	244,-	265,-	862,-	1072,-	1106,-	1127,-	143,-	433,-	818,-	965,-
14T	Standardtür 2110mm mit Sonderbreite	249,-	283,-	304,-	899,-	1148,-	1182,-	1203,-	143,-	433,-	818,-	965,-
14T	Sonderhöhe 1650-2110mm mit Sonderbreite	286,-	321,-	341,-	957,-	1243,-	1277,-	1298,-	143,-	433,-	818,-	965,-
14T*	Sonderhöhe 2111-2235mm mit Sonderbreite	373,-	407,-	428,-	1022,-	1396,-	1430,-	1451,-	143,-	569,-	957,-	1101,-
Z*	3x 3tlg Bänder empfohlen	Zuschlag +68,- bei *markierten Produkten // **baugleich ohne Prüfzeugnis										



GEDE TÜRENWERK
unerhört regional

Preisnotizen

Glas

Varianten



GEDE TÜRENWERK
unerhört regional

Farbcodes: Design Gruppe 1 / Design Gruppe 2 (Aufpreis)

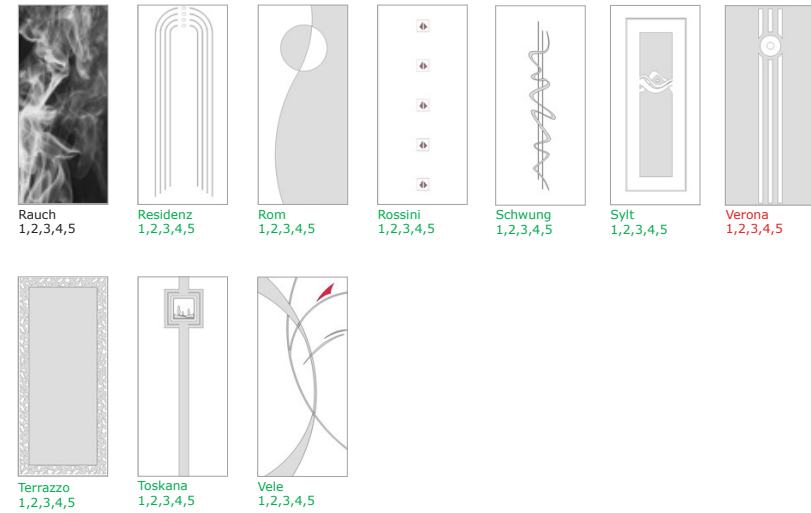
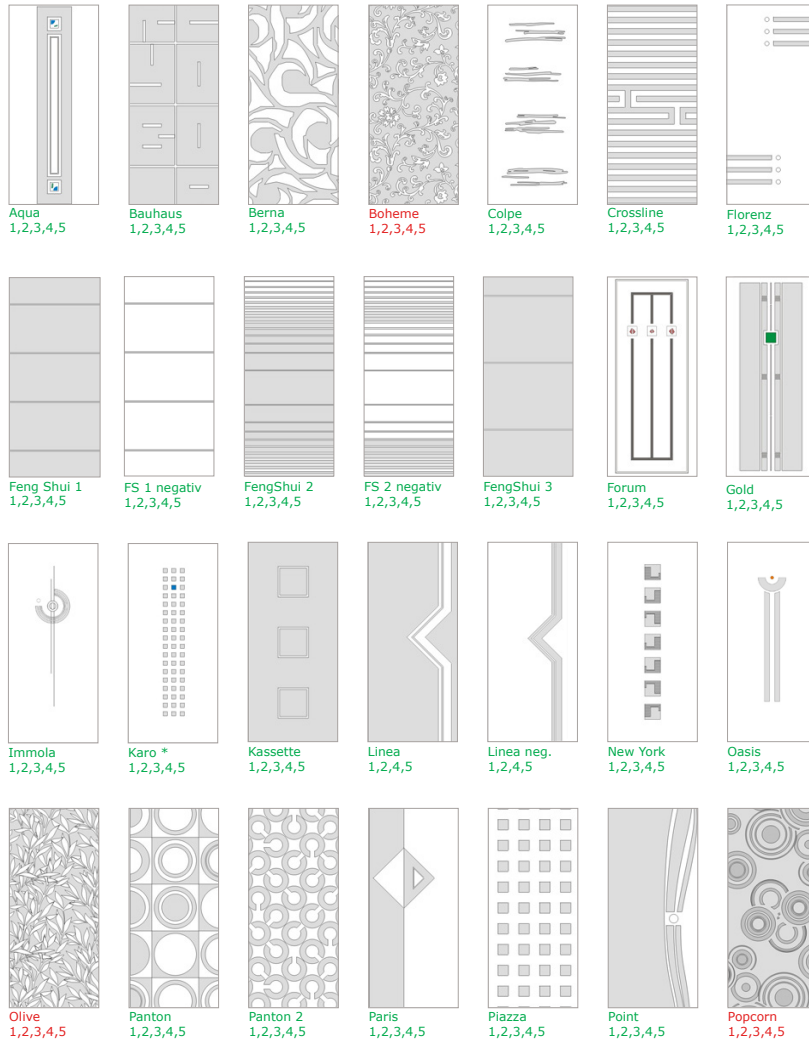

Gläservariationen

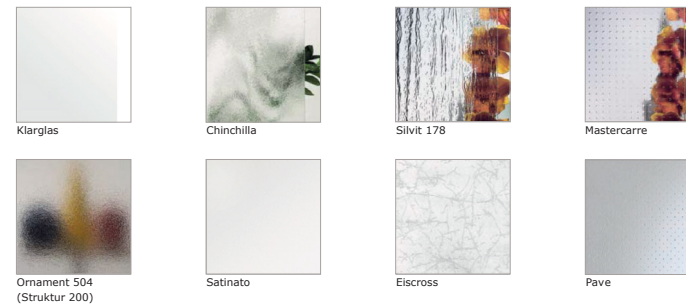

1: LA groß 535 x 1420 mm	2: LA Vielglas 565 x 1640 mm	3: Holzglas 15d/m/b 206 x 1967 mm	4: Holzglas 656 x 1967 mm	5: Ganzglas 834 x 1972 mm
-----------------------------	---------------------------------	--------------------------------------	------------------------------	------------------------------

Abbildungen entsprechen Lichtausschnitt

Holz Glas - Preisbasis



GEDE TÜRENWERK
unerhört regional

Türen nach Höhe 1985 mm - DIN, 610, 735, 860, 985 mm - 3tlg. Bänder

HOLZ-GLASTÜREN (ESG 8 mm) / VIEL-GLASTÜREN (ESG 4mm)				
	Oberfläche - Höhe 1985 mm	Kan- ten		
T	Weiß	g.K.	F	887,-
T	Weiß DEZENT	DS 2	F	887,-
T	Farbig lackiert nach Trendfarben	g.K.	L	1244,-
T	Farbig lackiert nach Trendfarben	DS 2	L	1244,-

ZUSCHLÄGE HOLZ-GLAS / VIELGLAS	
Design „Kondor“	250,-
Design TOP 400 (andere Designs auf Anfrage)	113,-
Sonderbreite Tür von 620 bis 1235 mm inkl. 3 St. 3-teilige Bänder	*
Sonderhöhe Tür von 1650 bis 2110 mm	*
Sonderhöhe Tür von 2111 bis 2235 mm inkl. 3 St. 3-teilige Bänder	*
Stumpfe Tür für Schiebetürausführung ohne Zuschlag wie DEZENT oder Geradekante - Preisgleich	0,-

ZUSCHLÄGE GLAS	
Glas für Sondermaß Lichtausschnitt	46 %
Ganzglastür Sondermaß bis Breite 1235, Höhe 2235 mm - ansonsten auf Anfrage	46 %
Schiebetürbeschlag G2 Holz und Glas, sichtbare Schiene, max. 60 kg für Wand/Decke incl. Softclose	975,-
Zuschlag für Schiebetürbeschlag G2 ab Türblattbreite 1010 mm - 1220 mm	117,-
Glastürbeschlag Standard, Farbe Edelstahloptik, ohne Schließung, Office/Studio	269,-
Griffmuschel rund Edelstahloptik, Schraubsystem für Ganzglastüren	191,-
Holzglas-Schiebetür-Ausstattung (Griffmuschel beids. eingebaut. Standard Farbe Alu F2-/Edelstahloptik, inkl. Nut für Schiebetür 8/18 mm), inkl. untere Führung, ohne Beschlag	243,-
Nur Drückerlochbohrung	12,-

GLÄSER LA groß Norm inkl. Verglasung	LA 1985	LA 2110	LA S LA SXL
Gußglas, Klarglas oder Klarglas ESG	213,-	213,-	189,-
Mastercarré ESG, Satinato ESG, Chinchilla Weiß ESG, Ornament 504 ESG	315,-	315,-	322,-
Eiscross ESG (Uadi weiß), Pave Weiß ESG	1008,-	1008,-	
Verbundsicherheitsglas Klarglas	294,-	294,-	257,-
Verbundsicherheitsglas Mattglas	337,-	337,-	295,-
Design ESG Gruppe 1, (GRÜN)	494,-	537,-	477,-
Design ESG Gruppe 2, (ROT)	1007,-	1154,-	880,-
Design ESG Rauch	1429,-	1514,-	1572,-

ZUSCHLÄGE FÜR HOLZ - VIELGLAS GANZ - GLASTÜREN - ESG	Holz Glas ESG 8mm	Holz Glas 15 D 15 M 15 B ESG 8mm	Vielglas ESG 4mm	Ganzglas * ESG 8mm ohne Beschlag
Klarglas	inkl.	inkl.	inkl.	373,-
Satinato	353,-	140,-	133,-	531,-
Mastercarré, Chinchilla Weiß	294,-	169,-	146,-	764,-
Struktur 200	279,-	140,-	133,-	824,-
„Kondor“ Tür satiniert, Bogen 6mm klar/Tür klar, Bogen 6mm satiniert				824,-
Design Gruppe 1, (GRÜN)	595,-	396,-	419,-	595,-
Design Gruppe 2, (ROT)	829,-	733,-	771,-	825,-
Design Rauch	1144,-	1144,-	1144,-	1227,-
Design Black - Faro				978,-
Design Black - Wesel				978,-

Hinweis: Bandbohrungen Office, Schloßbohrung Studio, ohne Beschlag, Kanten

Glas

Die Formel für mehr Durchblick



GEDE TÜRENWERK
unerhört regional



ELEMENTPREIS: 437€

ELEMENTPREIS: 810€

ELEMENTPREIS: 1307€

ELEMENTPREIS: 1027€

ELEMENTPREIS: 1659€

ELEMENTPREIS: 822€
KL. SCHLISSBLECH GGT

TOP 400

**TOP 400 - Lichtausschnitt
Design Feng Shui 3**

**TOP 400 - Vielglas
Design Feng Shui 1**

**TOP 400 - Holzglas 15M
Satinato**

**HOLZGLAS Design
Feng Shui 1**

**GANZGLAS Design
Feng Shui 1**

Mit vier schlichten, horizontalen Linien passt dieses Modell so gut wie zu jeder Architektur. Die Gestaltung bleibt unaufdringlich und setzt trotzdem ihre ganz eigenen Akzente.

Während die dünn gefrästen Linien erhalten bleiben, wird dieses Modell durch einen Lichtausschnitt elegant akzentuiert. Holz verbindet sich mit Glas zu zeitloser Eleganz.

Wer das Licht liebt, wird sich hinter dieser Tür besonders wohlfühlen. Der etwas größer gestaltete Lichtausschnitt sorgt für die optimale Atmosphäre.

Die dezente Glaslösung bietet dieses Modell. Ein schmaler Lichtstreifen fügt sich elegant in die horizontalen gefrästen Linien ein. So kommen Holz- und Glasliebhaber gleichermaßen auf ihre Kosten.

Dass es die perfekte Mischung aus Glas und Holz gibt, beweist diese Tür. Der breite Lichtstreifen ergänzt den schmalen, vertikalen Holzrand in perfekter Manier. So gelingt die ideale Kombination für mehr Helligkeit.

Es ist das Gegenstück zum Basismodell. Elegantes Glas versprüht zeitloses Design. Beste Glasqualität bedeutet Glanz, wo immer diese Tür gebraucht wird.

Lichtauschnitt LA



GEDE TÜRENWERK
unerhört regional



Ausstattung Türblatt

Türdicke 39/40mm
Einlage Vollspan / Röhrenspan
Gerade Kante (GK) / Starkkante (SK) 2mm
2 Stück Türbänder V0020, 2-teilig, vernickelt
Standardsiedlungsschloss BB
Massivholzriegel (unten 50mm kürzbar)
EHF (Einhängfertig)

Ausstattung Zarge

22mm Futterbrett mit stoßfester 2mm Starkkante
22mm Bekleidungsstärke, gerundet - Radius 2mm
Metallbandtaschen, 2x Rahmenteil V3400 WF
Excenter-Schraubverbindung + Klammerverbindung
eingefärbter Weissleim, großer Verstellbereich ca.
24mm (-6/+18mm)

Lieferzeit in Tage	Modell LA Norm Feng Shui 3/1 -Designgruppe 1	Zarge WS 1 95/105/125 /132/150mm	Zarge WS 2 165/185/ 210mm	Zarge WS 3 240/275 295/335mm	Türblatt G.K.	Element WS 1 T+Z	Element WS 2 T+Z	Element WS 3 T+Z	Aufpreis Starkkante	Aufpreis Design Gruppe2	Aufpreis Top 400
Zargenverstellbereich ca. -6 + 18 mm											
14T	Türhöhe 1985mm Breite: 610/735/860/985 mm	176,-	210,-	231,-	810,-	987,-	1021,-	1042,-	34,-	513,-	113,-
14T	Türhöhe 2110mm Breite: 610/735/860/985 mm	216,-	250,-	271,-	894,-	1109,-	1144,-	1164,-	34,-	617,-	113,-
14T	Sonderhöhe 1650 - 2110mm mit Standardbreite	253,-	287,-	308,-	947,-	1200,-	1234,-	1255,-	34,-	691,-	113,-
14T*	Sonderhöhe 2111 - 2235mm mit Standardbreite	340,-	375,-	395,-	1013,-	1353,-	1388,-	1408,-	34,-	691,-	113,-
14T	Standardtür 1985mm mit Sonderbreite	209,-	244,-	265,-	860,-	1070,-	1104,-	1125,-	34,-	691,-	113,-
14T	Standardtür 2110mm mit Sonderbreite	249,-	283,-	304,-	939,-	1188,-	1223,-	1243,-	34,-	691,-	113,-
14T	Sonderhöhe 1650-2110mm mit Sonderbreite	286,-	321,-	341,-	997,-	1284,-	1318,-	1339,-	34,-	691,-	113,-
14T*	Sonderhöhe 2111-2235mm mit Sonderbreite	373,-	407,-	428,-	1064,-	1437,-	1472,-	1493,-	34,-	691,-	113,-
Z*	3x 3tlg Bänder empfohlen	Zuschlag +70,- bei *markierten Produkten									

Hinweis: Sonderhöhen LA, Höhenausgleich erfolgt über oberes Feld, LA-Türen empfohlen 2x3tlg. Bänder Zuschlag

Lichtauschnitt Vielglas



GEDE TÜRENWERK
unerhört regional



Ausstattung Türblatt

Türdicke 39/40mm
Einlage Vollspan
Starkkante (SK) 2mm
2 Stück Flügelteil V0026, 3-teilig, vernickelt
Standardsiedlungsschloss BB
Massivholzriegel (unten 50mm kürzbar)
EHF (Einhängfertig)

Ausstattung Zarge

22mm Futterbrett mit stoßfester 2mm Starkkante
22mm Bekleidungsstärke, gerundet - Radius 2mm
Metallbandtaschen, 2x Rahmenteil V4400 WF
Excenter-Schraubverbindung + Klammerverbindung
eingefärberter Weissleim, großer Verstellbereich ca.
24mm (-6/+18mm)

Lieferzeit in Tage	Modell LA Vielglas Feng Shui 1 -Designgruppe 1	Zarge WS 1 95/105/125 /132/150mm	Zarge WS 2 165/185/ 210mm	Zarge WS 3 240/275 295/335mm	Türblatt SK	Element WS 1 T+Z	Element WS 2 T+Z	Element WS 3 T+Z	Aufpreis Design	Aufpreis Top 400
Zargenverstellbereich ca. -6 + 18 mm										
14T	Türhöhe 1985mm Breite: 610/735/860/985 mm	176,-	210,-	231,-	1307,-	1483,-	1517,-	1538,-	352,-	113,-
14T	Türhöhe 2110mm Breite: 610/735/860/985 mm	216,-	250,-	271,-	1507,-	1723,-	1757,-	1778,-	493,-	113,-
14T	Sonderhöhe 1650 - 2110mm mit Standardbreite	253,-	287,-	308,-	1507,-	1760,-	1795,-	1815,-	493,-	113,-
14T*	Sonderhöhe 2111 - 2235mm mit Standardbreite	340,-	375,-	395,-	*	*	*	*	*	113,-
14T	Standardtür 1985mm mit Sonderbreite	209,-	244,-	265,-	1419,-	1628,-	1663,-	1683,-	493,-	113,-
14T	Standardtür 2110mm mit Sonderbreite	249,-	283,-	304,-	1619,-	1868,-	1903,-	1923,-	493,-	113,-
14T	Sonderhöhe 1650-2110mm mit Sonderbreite	286,-	321,-	341,-	1619,-	1906,-	1940,-	1961,-	493,-	113,-
14T*	Sonderhöhe 2111-2235mm mit Sonderbreite	373,-	407,-	428,-	*	*	*	*	*	113,-
Z*	3x 3tlg Bänder empfohlen	Zuschlag +70,- bei *markierten Produkten								

Hinweis: Sonderhöhen LA, Höhenausgleich erfolgt über oberes Feld

Lichtauschnitt LA S XL



GEDE TÜRENWERK
unerhört regional

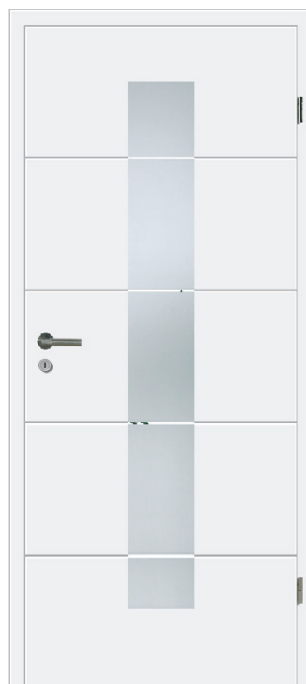

Ausstattung Türblatt

Türdicke 39/40mm
Einlage Vollspan
Gerade Kante (GK) / Starkkante (SK) 2mm
2 Stück Flügelteil V0026, 3-teilig, vernickelt
Standardsiedlungsschloss BB
Massivholzriegel (unten 50mm kürzbar)
EHF (Einhängfertig)

Ausstattung Zarge

22mm Futterbrett mit stoßfester 2mm Starkkante
22mm Bekleidungsstärke, gerundet - Radius 2mm
Metallbandtaschen, 2x Rahmenteil V4400 WF
Excenter-Schraubverbindung + Klammerverbindung
eingefärbter Weissleim, großer Verstellbereich ca.
24mm (-6/+18mm)

Lieferzeit in Tage	Modell LA S XL mittig TOP 400 Feng Shui 1 -Designgruppe 1	Zarge WS 1 95/105/125 /132/150mm	Zarge WS 2 165/185/ 210mm	Zarge WS 3 240/275 295/335mm	Türblatt G.K.	Element WS 1 T+Z	Element WS 2 T+Z	Element WS 3 T+Z	Aufpreis Starkkante	Aufpreis Design	Aufpreis Top 400
Zargenverstellbereich ca. -6 + 18 mm											
14T	Türhöhe 1985mm Breite: 610/735/860/985 mm	176,-	210,-	231,-	844,-	1020,-	1054,-	1075,-	34,-	388,-	113,-
14T	Türhöhe 2110mm Breite: 610/735/860/985 mm	216,-	250,-	271,-	884,-	1100,-	1134,-	1155,-	34,-	403,-	113,-
14T	Sonderhöhe 1650 - 2110mm mit Standardbreite	253,-	287,-	308,-	937,-	1190,-	1225,-	1245,-	34,-	403,-	113,-
14T*	Sonderhöhe 2111 - 2235mm mit Standardbreite	340,-	375,-	395,-	966,-	1307,-	1341,-	1362,-	34,-	403,-	113,-
14T	Standardtür 1985mm mit Sonderbreite	209,-	244,-	265,-	894,-	1109,-	1137,-	1158,-	34,-	403,-	113,-
14T	Standardtür 2110mm mit Sonderbreite	249,-	283,-	304,-	930,-	1179,-	1213,-	1234,-	34,-	403,-	113,-
14T	Sonderhöhe 1650-2110mm mit Sonderbreite	286,-	321,-	341,-	987,-	1273,-	1308,-	1328,-	34,-	403,-	113,-
14T*	Sonderhöhe 2111-2235mm mit Sonderbreite	373,-	407,-	428,-	1016,-	1390,-	1424,-	1445,-	34,-	403,-	113,-
*	3x 3tlg Bänder empfohlen	Zuschlag +70,- bei *markierten Produkten									

Hinweis: Sonderhöhen LA, Höhenausgleich erfolgt über oberes Feld

Holz Glas Kondor



GEDE TÜRENWERK
unerhört regional



Ausstattung Türblatt

Türdicke 39/40mm
Einlage Vollspan
Starkkante (SK) 2mm
2 Stück Flügelteil V0026, 3-teilig, vernickelt
Standardsiedlungsschloss BB
Massivholzriegel (unten 50mm kürzbar)
EHF (Einhängefertig)

Ausstattung Zarge

22mm Futterbrett mit stoßfester 2mm Starkkante
22mm Bekleidungsstärke, gerundet - Radius 2mm
Metallbandtaschen, 2x Rahmenteil V4400 WF
Excenter-Schraubverbindung + Klammerverbindung
eingefärbter Weissleim, großer Verstellbereich ca.
24mm (-6/+18mm)

Lieferzeit in Tage	Modell Holzglas Kondor Feng Shui 1 -Designgruppe 1	Zarge WS 1 95/105/125 /132/150mm	Zarge WS 2 165/185/ 210mm	Zarge WS 3 240/275 295/335mm	Türblatt SK	Element WS 1 T+Z	Element WS 2 T+Z	Element WS 3 T+Z	Aufpreis Design Gruppe2
Zargenverstellbereich ca. -6 + 18 mm									
14T	Türhöhe 1985mm Breite: 610/735/860/985 mm	176,-	210,-	231,-	1733,-	1910,-	1944,-	1965,-	234,-
14T	Türhöhe 2110mm Breite: 610/735/860/985 mm	216,-	250,-	271,-	1933,-	2148,-	2183,-	2203,-	234,-
14T	Sonderhöhe 1650 - 2110mm mit Standardbreite	253,-	287,-	308,-	1933,-	2186,-	2220,-	2241,-	234,-
14T*	Sonderhöhe 2111 - 2235mm mit Standardbreite 3x3tlg	340,-	375,-	395,-	*	*	*	*	*
14T	Standardtür 1985mm mit Sonderbreite 3x3tlg	209,-	244,-	265,-	1845,-	2055,-	2089,-	2110,-	234,-
14T	Standardtür 2110mm mit Sonderbreite 3x3tlg	249,-	283,-	304,-	2046,-	2295,-	2329,-	2350,-	234,-
14T	Sonderhöhe 1650-2110mm mit Sonderbreite 3x3tlg	286,-	321,-	341,-	2046,-	2332,-	2366,-	2387,-	234,-
14T*	Sonderhöhe 2111-2235mm mit Sonderbreite 3x3tlg	373,-	407,-	428,-	*	*	*	*	*

Holz Glas 15D/ 15B / 15M



GEDE TÜRENWERK
unerhört regional

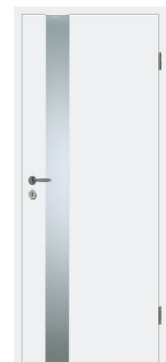

TOP 15D



TOP 15M - TOP 400



TOP 15B

Ausstattung Türblatt

Türdicke 39/40mm
Einlage Vollspan
Starkkante (SK) 2mm
2 Stück Flügelteil V0026, 3-teilig, vernickelt
Standardsiedlungsschloss BB
Massivholzriegel (unten 50mm kürzbar)
EHF (Einhängfertig)

Ausstattung Zarge

22mm Futterbrett mit stoßfester 2mm Starkkante
22mm Bekleidungsstärke, gerundet - Radius 2mm
Metallbandtaschen, 2x Rahmenteil V4400 WF
Excenter-Schraubverbindung + Klammerverbindung
eingefärbter Weissleim, großer Verstellbereich ca.
24mm (-6/+18mm)

Lieferzeit in Tage	Modell Holz Glas 15D/15B/15M Satinato	Zarge WS 1 95/105/125 /132/150mm	Zarge WS 2 165/185/ 210mm	Zarge WS 3 240/275 295/335mm	Türblatt SK	Element WS 1 T+Z	Element WS 2 T+Z	Element WS 3 T+Z	Aufpreis Design	Aufpreis Top 400	Aufpreis Feng Shui 1 Design Gruppe 1
Zargenverstellbereich ca. -6 + 18 mm											
14T	Türhöhe 1985mm Breite: 610/735/860/985 mm	176,-	210,-	231,-	1027,-	1204,-	1238,-	1259,-	571,-	113,-	256,-
14T	Türhöhe 2110mm Breite: 610/735/860/985 mm	216,-	250,-	271,-	1228,-	1444,-	1478,-	1499,-	571,-	113,-	256,-
14T	Sonderhöhe 1650 - 2110mm mit Standardbreite	253,-	287,-	308,-	1228,-	1481,-	1515,-	1536,-	571,-	113,-	256,-
14T*	Sonderhöhe 2111 - 2235mm mit Standardbreite 3x3tlg	340,-	375,-	395,-	*	*	*	*	*	113,-	*
14T	Standardtür 1985mm mit Sonderbreite 3x3tlg	209,-	244,-	265,-	1141,-	1350,-	1384,-	1405,-	571,-	113,-	256,-
14T	Standardtür 2110mm mit Sonderbreite 3x3tlg	249,-	283,-	304,-	1340,-	1651,-	1623,-	1644,-	571,-	113,-	256,-
14T	Sonderhöhe 1650-2110mm mit Sonderbreite 3x3tlg	286,-	321,-	341,-	1340,-	1626,-	1661,-	1681,-	571,-	113,-	256,-

Ganzglas



GEDE TÜRENWERK
unerhört regional



FENG SHUI 1

FENG SHUI 1 -
NEGATIV



FENG SHUI 2

FENG SHUI 2 -
NEGATIV

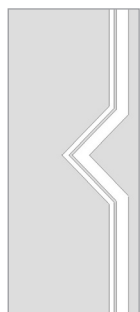

LINEA

Ausstattung Türblatt

Ganzglastürblatt mit
Bandbohrung Office,
Schlossbohrung Studio,
ohne Beschlag,
Kanten poliert

Ausstattung Zarge

22mm Futterbrett mit stoßfester 2mm Starkkante
22mm Bekleidungsstärke, gerundet - Radius 2mm
Metallbandtaschen, 2x Rahmenteil V4400 WF
Excenter-Schraubverbindung + Klammerverbindung
eingefärbter Weissleim, großer Verstellbereich
ca. 24mm (-6/+18mm) kleines Schließblech GGT -
Silberfarben

Lieferzeit in Tage	Modell Ganzglas Designgruppe 1	Zarge WS 1 95/105/125 /132/150mm	Zarge WS 2 165/185/ 210mm	Zarge WS 3 240/275 295/335mm	Türblatt Ganzglas	Element WS 1 T+Z	Element WS 2 T+Z	Element WS 3 T+Z	Aufpreis Design Gruppe 2
Zargenverstellbereich ca. -6 + 18 mm									
14T	Türhöhe 1985mm Breite: 610/735/860/985 mm	227,-	261,-	282,-	595,-	822,-	856,-	877,-	230,-
14T	Türhöhe 2110mm Breite: 610/735/860/985 mm	267,-	302,-	323,-	803,-	1070,-	1105,-	1126,-	230,-
14T	Sonderhöhe 1650 - 2110mm mit Standardbreite	304,-	338,-	359,-	803,-	1107,-	1142,-	1162,-	230,-
14T	Sonderhöhe 2111 - 2235mm mit Standardbreite	391,-	425,-	446,-	803,-	1181,-	1229,-	1249,-	230,-
20T	Standardtür 1985mm mit Sonderbreite	260,-	294,-	315,-	Auf Anfrage	Auf Anfrage	Auf Anfrage	Auf Anfrage	
20T	Standardtür 2110mm mit Sonderbreite	299,-	334,-	355,-	Auf Anfrage	Auf Anfrage	Auf Anfrage	Auf Anfrage	
20T	Sonderhöhe 1650-2110mm mit Sonderbreite	337,-	371,-	392,-	Auf Anfrage	Auf Anfrage	Auf Anfrage	Auf Anfrage	
20T	Sonderhöhe 2111-2235mm mit Sonderbreite	424,-	459,-	479,-	Auf Anfrage	Auf Anfrage	Auf Anfrage	Auf Anfrage	

Ganzglas - Design Black



GEDE TÜRENWERK
unerhört regional



FARO
ELEMENTPREIS: 1138€



WESEL
ELEMENTPREIS: 1138€



GOTTHARD
ELEMENTPREIS: 1138€



LINZSCHWARZ
ELEMENTPREIS: 1138€



LICHTENAU SCHWARZ
ELEMENTPREIS: 1138€



ALBERTVILLE
ELEMENTPREIS: 1138€

ZUSCHLÄGE FÜR HOLZ - VIELGLAS GANZ - GLASTÜREN - ESG / ZZGL. TÜRZARGE	Holz Glas ESG 8mm	Holz Glas 15 D 15 M 15 B ESG 8mm	Vielglas ESG 4mm	Ganzglas * ESG 8mm ohne Beschlag
Klarglas	inkl.	inkl.	inkl.	373,-
Satinato	353,-	140,-	127,-	531,-
Mastercarré, Chinchilla Weiß	294,-	169,-	141,-	764,-
Struktur 200	279,-	140,-	127,-	824,-
„Kondor“ Tür satiniert, Bogen 6mm klar/Tür klar, Bogen 6mm satiniert				824,-
Design Gruppe 1, (GRÜN)	594,-	396,-	419,-	594,-
Design Gruppe 2, (ROT)	777,-	733,-	771,-	825,-
Design Rauch	1101,-	1101,-	1101,-	1953,-
Design Black - Faro , Wesel, Gotthard, Linzschwarz, Lichtenau schwarz, Albertville				978,-
Ganzglastürbeschlag - Edelstahl - 3tlg. Bandaufnahme, unverschließbar				269,-
Ganzglastürbeschlag - Neapel - Ferrara - Tiefschwarz - 3tlg. Bandaufnahme, unverschließbar				355,-
Kleines Schließblech für Ganzglastür - schwarz				40,-

ELEMENTBEISPIELE. 1985/860 . G.K. WS: BIS 150MM - OHNE GRIFFE

HINWEIS: BANDBOHRUNGEN OFFICE, SCHLOSSBOHRUNG STUDIO, OHNE BESCHLAG, KANTEN POLIERT

Schiebetüren

Varianten



GEDE TÜRENWERK
unerhört regional

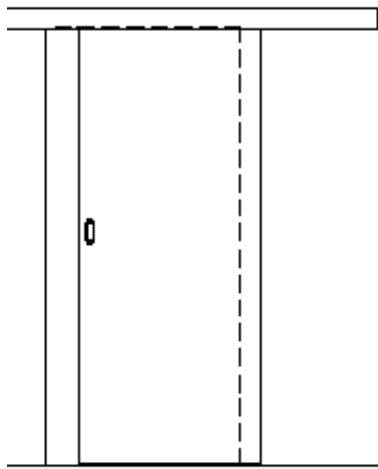

Vor der Wand, Blendkasten

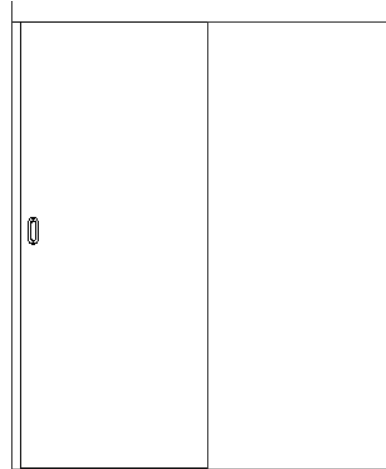

Vor der Wand, Blendkasten,
Anschlagwinkel

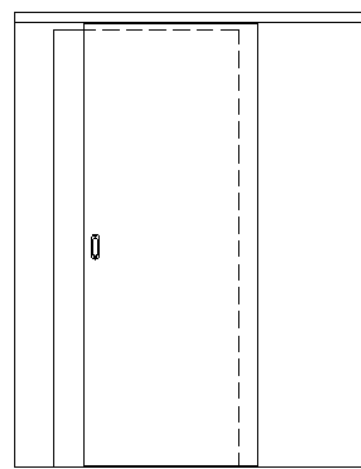

Vor der Wand, Standardbeschlag
G2

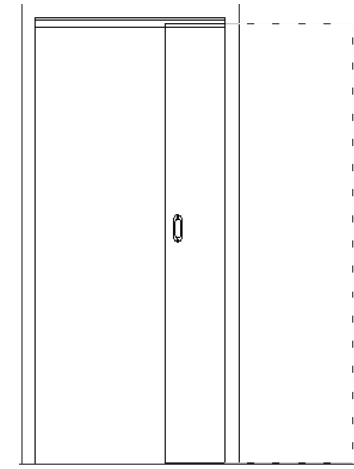

In der Wand

Technik/Details - Maßbild:

- Bei Schiebetüren auf der Wand laufend bitte Öffnungsrichtung, Sturzhöhe und Breite angeben.
- Bei Schiebetüren in der Wand laufend bitte Öffnungsrichtung, Sturzhöhe, Breite, Wandstärken angeben.
- Bei Schiebetüren mittig in der Wand laufend bitte Öffnungsrichtung, Gesamtwandstärke angeben. Zargen- Wandstärke mindestens 150 mm.
- Bei Schiebetüren in der Wand laufend bitte Öffnungsrichtung - Türstärke - Futtertiefen - Öffnungsbreite - Sturzhöhe angeben
- Maßbild Standardhöhe:
 - Türhöhe 1940 mm Oberkante Fußboden bis Unterkante Sturz ca. 2010 mm - 2025 mm Durchgangshöhe ca. 1938 mm
- Alle Schiebetürelemente montagefreundlich vormontiert.

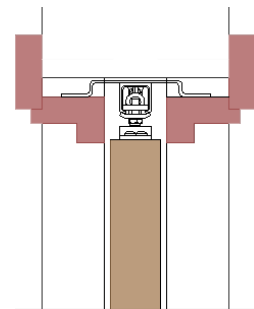

Senkrechter Schnitt In
der Wand laufend mit
abnehmbaren Blenden,
Schiene vormontiert

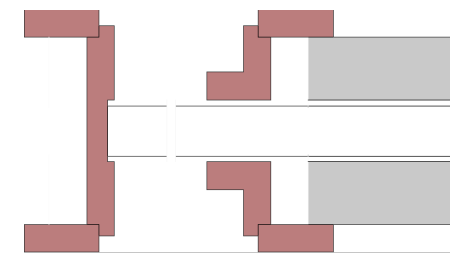

Waagrechter Schnitt
In der Wand laufend - Taschenverkleidung bauseits
Empfehlung Taschenbreite: Türstärke +10 mm

Schiebetüren



GEDE TÜRENWERK
unerhört regional

UNERHÖRT WEISS - ELEMENTPREIS / INKL. TÜRBLATT	
Ausführung max. bis Futtertiefe 335 mm	
Schiebetürsystem vor der Wand laufend, ohne Zarge, oberer Blendkasten, Beschlag G1	555,-
Schiebetürsystem vor der Wand laufend, ohne Zarge, Standard Schiebetürbeschlag G2 (mit Dämpfung ab 770 mm Breite)	1148,-
Standard Schiebetürbeschlag G2 (mit Dämpfung (ab 770 mm Breite) ab Türblattbreite 1010 mm - 1220 mm))	1264,-
Schiebetürsystem auf der Wand laufend, Standard Schiebetürbeschlag G1 (Zarge und Blendkasten, Anschlagwinkel)	1324,-
Schiebetürsystem auf der Wand laufend, vormontiert, Standard Schiebetürbeschlag G1, 2 flg. (Zarge und Blendkasten)	2582,-
Schiebetürsystem in der Wand laufend, Standard Schiebetürbeschlag G1, vormontiert (Zarge Standard, abnehmbare Blenden)	1199,-
Schiebetürsystem in der Wand laufend, Standard Schiebetürbeschlag G1, vormontiert, 2 flg. (Zarge Standard, abnehmbare Blenden)	2341,-
UNERHÖRT VIELFÄLTIG - ELEMENTPREIS / INKL. TÜRBLATT	
ONE EDITION Auf Anfrage	
Schiebetürsystem vor der Wand laufend, ohne Zarge, oberer Blendkasten, Beschlag G1	694,-
Schiebetürsystem vor der Wand laufend, ohne Zarge, Standard Schiebetürbeschlag G2, (mit Dämpfung ab 770 mm Breite)	1178,-
Standard Schiebetürbeschlag G2 (mit Dämpfung (ab 770 mm Breite) ab Türblattbreite 1010 mm	1424,-
Schiebetürsystem auf der Wand laufend, Standard Schiebetürbeschlag G1, (Zarge und Blendkasten, Anschlagwinkel)	1445,-
Schiebetürsystem auf der Wand laufend, vormontiert, Standard Schiebetürbeschlag G1, 2 flg. (Zarge und Blendkasten)	2834,-

ZUSCHLÄGE SCHIEBETÜREN	
Türhöhe 2110 mm	40,-
Zargenhöhe 2110 mm	39,-
TOP 400 (andere Designs auf Anfrage)	113,-
Griffmuscheln Edelstahl oberfläche, 4212 - sonstige Varianten auf Anfrage	73,-
Zirkelriegelschloss, BB, (Schließblech lose)	109,-
Zirkelriegelschloss, BB, 2 flg. (Schließblech lose)	217,-
Springgriffschloss, BB, (Schließblech lose)	121,-
Springgriffschloss, BB, 2 flg. (mit Gegenkasten)	283,-
Schlosspaket für Bad/WC, Schloss, Schließblech, Rosetten, Fingermuschel, Edelstahloptik	440,-
Schiebetürbeschlag G1 Dämpfung Set - Einseitig	45,-
Schiebetürbeschlag G1 Dämpfung Set - Beidseitig	90,-
Laufbeschlag für schwere Türen, 1 flg. Aufpreis auf „G1“	209,-
Laufbeschlag für schwere Türen, 2 flg. Aufpreis auf „G1“	420,-
Sonderbreite Tür von 500 bis 1235 mm	50,-
Sonderhöhe Tür von 1650 bis 2110 mm (ohne Zarge)	93,-
Sonderhöhe Tür von 1650 bis 2110 mm (mit Zarge)	170,-
Sonderhöhe Tür von 2120 bis 2700 mm (nur ohne Zarge wählbar)	*
Standard Schiebetürbeschlag G1 Set für Schiebetür zur Türblattbreite	203,-
Standard Schiebetürbeschlag G2 (Dämpf.) Set für Schiebetür zur Türblattbreite	975,-

GEDE-Tür: Normtür mit Innenlage Röhrenspan / Zwischenmaßtür mit Innenlage Röhrenspan, stumpf, Griffmuschel eingebaut (Alu F2), verpackt. GEDE-Zarge: zerlegt aufgetrennt, abnehmbare Blenden, vormontierte Laufschiene, verpackt. Bei Schiebetüren bitte Bestellmaße angeben. * auf Anfrage.

Blockrahmen

Zwischen die Laibung montiert

Ein Blockrahmen für Innentüren ist eine stabile und robuste Rahmenkonstruktion, die aus unseren Holzprofilen besteht. Er wird in die Wandöffnung eingebaut und bietet eine feste Grundlage für die Tür. Der Blockrahmen sorgt für eine optimale Passgenauigkeit.

Elementpreis: 731€

BSP: für Türmaß 1985/860 . G.K. - ohne Griff

Blendrahmen

Auf die Wand Montiert



GEDE TÜRENWERK
unerhört regional

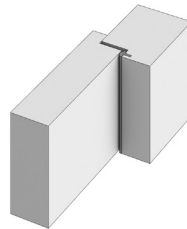

TÜR MIT FALZ
BLOCKRAHMEN

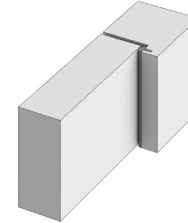

TÜR STUMPF
BLOCKRAHMEN

BLOCK-BLENDRAHMEN / ZZGL. TÜRBLATT	
Block-Blendrahmen für Höhe bis 1985 mm	593,-
Block-Blendrahmen für Höhe bis 2110 mm	624,-
Block-Blendrahmen für Höhe bis 2235 mm	662,-
Block-Blendrahmen für Höhe bis 2800mm	1078,-
Blockzargenelement, 60 mm, stumpf einschlagend,Schattennut, wandbündig, Zuschlag auf Grundelement	1524,-
Blockzargenelement, 38mm, stumpf einschlagend,Schattennut, wandbündig, Zuschlag auf Grundelement	2175,-
Eingeputzte Ausführungen auf Anfrage	*
ZUSCHLÄGE BLOCK-/BLENDRAHMEN	
Seitenteil einseitig bis zu einer Breite von 1960 mm	593,-
Seitenteil beidseitig bis zu einer Breite von 2800 mm	1187,-
Block-Blendrahmen 2 flg. bis 2500mm Breite	225,-
Lackiert nach Trendfarben	265,-
Zulage Kämpferprofil/lfm incl. Glashalteleisten für Oberlicht	138,-
Passleisten 30 x 10 mm, farbig angepasst, lfm	48,-

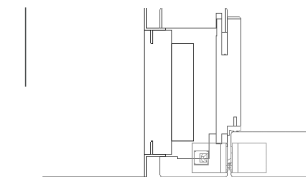

Blockzarge 60 mm

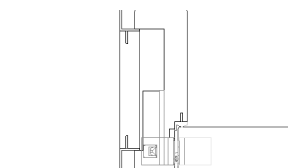

Blockzarge 38mm

Windfang - Elemente



GEDE TÜRENWERK
unerhört regional

Neben der klassischen Tür bieten wir für Ihre Räume noch weitere Möglichkeiten.
GEDE Schiebetüren sind neben Gleittüren sowie Flügeltüren sehr gefragt.

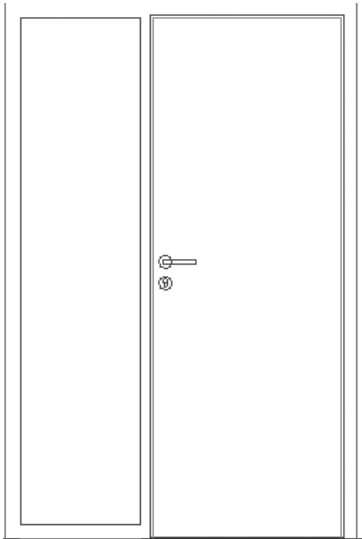

Feststehende Seitenteile

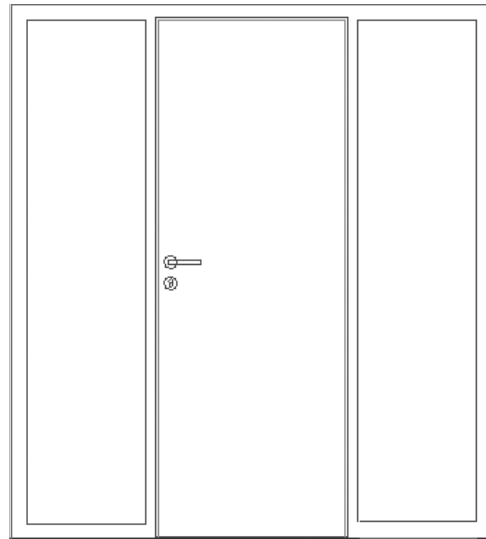

Feststehende Seitenteile mit Oberlicht

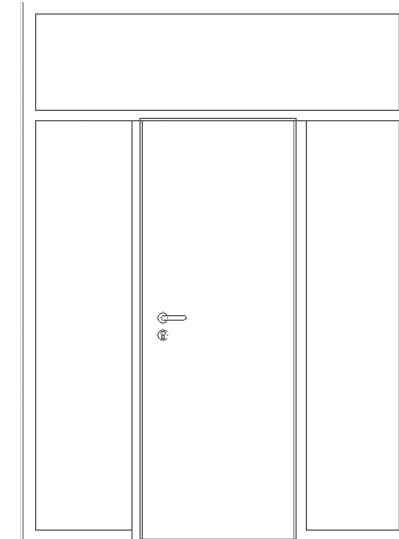
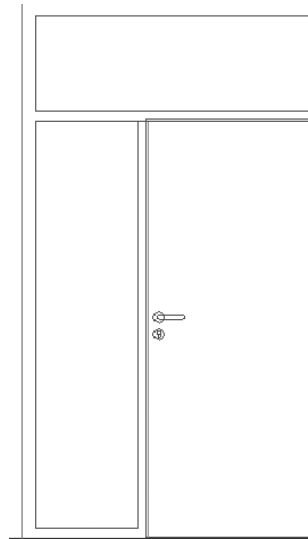

WINDFANG - ZARGEN - WEISS / ZZGL. TÜRBLATT

Höhe bis 2110 mm - Wandstärke bis 335 mm - andere Oberflächen auf Anfrage

Ein feststehendes Seitenteil mit Glasleisten bis Breite 1960 mm	1575,-
Zwei feststehende Seitenteile mit Glasleisten bis Breite 2500 mm	2351,-
Ein feststehendes Seitenteil bis Breite 1960 mm, Oberlicht, Glasleisten, bis Höhe 2560 mm	2300,-
Zwei feststehende Seitenteile bis Breite 2500 mm, Oberlicht, Glasleisten, bis Höhe 2560 mm	3275,-



Brandschutz



GEDE TÜRENWERK
unerhört regional

IN KOOPERATION MIT
SCHÖRGHUBER



Für den Bereich Brand- und Rauchschutz arbeiten wir mit Schörghuber zusammen — einem der führenden deutschen Hersteller von Funktionstüren. Diese Partnerschaft ermöglicht es uns, Ihnen ein vollständiges Sortiment geprüfter Brandschutztüren anzubieten: von T30- und T90-Elementen über Rauchschutztüren (RS) nach DIN 18095 bis hin zu Mehrzwecktüren mit kombinierten Funktionen wie Schall- oder Einbruchschutz.

Ihre Vorteile auf einen Blick:

- Geprüfte Sicherheit — sämtliche Elemente verfügen über die erforderlichen Zulassungen und Prüfzeugnisse nach aktuellen DIN-Normen
- Maßanfertigung — jede Tür wird individuell auf Ihre baulichen Gegebenheiten und gestalterischen Wünsche abgestimmt
- Kombinierbare Funktionen — Brandschutz lässt sich problemlos mit Rauch-, Schall- und Einbruchschutz in einem Element vereinen
- Verlässliche Verfügbarkeit — durch die etablierte Partnerschaft profitieren Sie von kurzen Lieferzeiten und einer durchgängig hohen Produktqualität

Gerne erstellen wir Ihnen ein individuelles Angebot. Sprechen Sie uns an — wir beraten Sie zur passenden Ausführung für Ihr Projekt.

KLIMASCHUTZ

DIN EN 12219

Bei Flur- und Wohnungsanschlusstüren empfehlen wir Klimaschutztüren mit beidseitiger Dampfsperre. Das vermindert Verzug und kompensiert die klimatischen Unterschiede auf beiden Seiten der Tür. Zudem liefern wir unsere Klimaschutztüren auf Wunsch mit Bodendichter zur Vermeidung von Wärmeverlust

Klimaschutztüren fertigen wir in unserem Hause — lieferbar in Norm-, Zwischen- und Sondermaßtüren mit Innenlage in Vollspan oder mit Spezialeinlage in den Größen 55 x 165 bis 120 x 211 cm. Grundpreis pro Element gemäß Listenpreisen. Insbesondere bei Wohnungsabschlusstüren, bei schallhemmenden Türen, bei Fußbodenheizung sowie bei Altbauten und bei nicht beheizten Hausfluren/Treppenhäusern empfehlen wir dringend die Klimaklasse III und einer Falzdichtung - **WET Exklusiv**.



ZUSCHLÄGE AUF TÜRBLATTPREIS

Klima III, Prüfklima c, bis 2110/985 mm mit beidseitig Alu-Dampfsperre und Prüfzeugnis, Vollspan und 2x3-teilige Bänder eingebaut)	270,-
Türbreite 990 - 1235mm - Türhöhe bis 2630mm	133,-

Schallschutz



GEDE TÜRENWERK
unerhört regional

SCHALLSCHUTZ

DIN 4109

Mit Schallschutztüren ist Lärm kein Problem mehr. In Verbindung mit Zargen für Schalldämmtüren wird sichergestellt, dass Sie selbst bei lautem Geräusch Ihre Ruhe haben. Die DIN 4109 „Schallschutz im Hochbau“ ist als sehr wichtige Norm im Türenbereich unbedingt zu beachten. Die erforderliche Luftschalldämmung richtet sich demzufolge nach Einsatzort und Verwendungszweck der Tür.



GEDE SCHALLSCHUTZ-TÜRELEMENT DIN 4109

GEDE-Schallschutz-Klasse 1, 2 und 3. Lieferbar mit Türen: Gerade / DEZENT / TOP Normtüren lieferbar in: 1985 und 2110 x 610 / 735 / 860 / 985 mm; Sondermaße 1650 x 550 bis 2110 x 1110 mm Gegen Aufpreis: „Klima III“ / Einbruchhemmend

Rauchschutz und Brandschutz auf Anfrage

Kennzeichnende Größen der Luftschalldämmung für den Nachweis nach DIN 4109

^{w,P} Bei einer Eignungsprüfung in Prüfständen nach DIN 52210 Teil 2 (im Labor) ermittelter Schalldämm-Wert des funktionsfähigen Türelementes. Erläuterung: ohne Schallübertragung über flankierende Bauteile

^{w,R} Rechenwert für das bewertete Schalldämm-Maß, für Türen gilt: $R_{w,R} = R_{w,P} - 5$ dB

^w Erforderliche Luftschall-Dämmung gemäß DIN 4109:89-11 erf. R_w in dB Bewertetes Schalldämm-Maß in dB ohne Schallübertragung über flankierende Bauteile

^w Bewertetes Schalldämm-Maß in dB mit Schallübertragung über flankierende Bauteile

ZUSCHLÄGE AUF GRUNDELEMENTPREIS

Schallschutzklasse 1, 27 dB RW R, 35 dB Rw P auch für Stahlzarge (32 dB Rw P)	212,-
Schallschutzklasse 2, 32 dB RW R, 37 dB Rw P auch für Stahlzarge	274,-
Schallschutzklasse 3, 37 dB RW R, 42 dB Rw P auch für (Stahlzarge nur Bandfräsungen VN 8939/100)	298,-
Schallschutzklasse 3-FD, 37 dB RW R, 44 dB Rw P auch für (Stahlzarge nur Bandfräsungen VN 8939/100 FD)	744,-
PZ-Schloß eingebaut	26,-
Spion „Schall 1 oder 2“ Bohrung 15 mm, Spion lose (Blickwinkel 200°) Abstand von unten 140 cm	35,-
Spion verlängert in „Schall 3/3FD“: Spionloch 15 mm und Spion lose (Blickwinkel 200°)	48,-
Klima III, Prüfklima c, bis 2110/985 mm mit beidseitig Alu-Dampfsperre und Prüfzeugnis	194,-
Klimaausführung Türbreite 990 - 1235mm - Türhöhe bis 2630mm	138,-
Bänder für „Schall 3“ für Holzfutterzarge, für erhöhte Sicherheit: VS 3739 S, Aufn. 4600 2 St. eingebaut	243,-
Bänder für „Schall 3“ für Stahlzarge, VN 8939/100 FD für Aufn. 8600/8610, 2 St.Flügelt.eingeb,Rahment. lose	220,-
Bänder für „Schall 3FD“ für Stahlzarge, VN 8939/100 FD für Aufnahme 8600/8610, 2 St.Flügelt. eingeb,RT lose	289,-

Einbruchschutz



GEDE TÜRENWERK
unerhört regional

DIN RC + EN 1627

Laut Polizeistatistik wird alle paar Minuten in Deutschland ein Einbruch verübt. Ihre Sicherheit lässt sich durch den Einsatz von GEDE Türen mit Einbruchhemmung wesentlich erhöhen. Alle unsere Einbruchschutztüren sind serienmäßig mit Multi-plex-Stabilisatoren, Multisafe-Winkelschließblechen und Vollspan ausgestattet. Zusätzliche Funktionen wie erhöhter Schallschutz sind auf Nachfrage lieferbar. Die geprüfte Konstruktion kann Sie vor einem Einbruch entscheidend schützen. Je mehr Zeit beim Versuch eine Tür zu öffnen vergeht, desto höher ist die Wahrscheinlichkeit, dass der Täter gestört wird oder aufgibt. Erhöhen Sie Ihren Schutz.

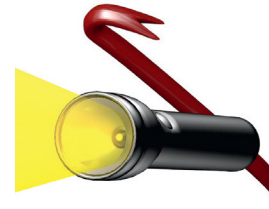

GEDE-Wohnungsabschluß-Element „RC-2“

Türdicke: ca. 39/40 mm

Rahmen: Rahmen mit seitlich je 2 Stabilisierungsriegeln zusätzlich, unten doppelt ausgelegt

Deckplatte: Hartfaserdeck

Innenlage: VOLLSPAN

Schloss: PZ-Schloß Multisafe 855WE-PZ F20-1700

Bänder: 2x3-tlg. Bänder, V4426 WF (Rahmenteil) Simonswerk, Bandtasche Simonswerk V3610

Zarge: mit Winkelschließblech Mitte, 2 Stück Winkelschließbleche oben, unten

ZUSCHLÄGE AUF GRUNDELEMENTPREIS

GEDE-RC 2 Wohnungsabschluss-Element 3-PV	603,-
Schallschutzklasse 1, 27dB Rw R, 32dB Rw P	124,-
Schallschutzklasse 2, 32dB Rw R, 37dB Rw P	238,-
Schallschutzklasse 3, 37dB Rw R, 42dB Rw P	588,-
Schallschutzklasse 3-FD, 37dB Rw R, 44dB Rw P	800,-
Aushebesicherung mit Stahlplatte in der Zarge verschraubt - Schwere Ausführung, pro Stück Hinweis: Bei nach außen aufgehenden Türen (Bänder auf der Flurseite) gilt das Prüfzeugnis nicht. Hier sind auf jedenfall zusätzliche Aushebesicherungen erforderlich. Wir empfehlen 2 Stück pro Tür.	118,-
Spion „Schall 1 oder 2“ Bohrung 15 mm, Spion lose (Blickwinkel 200°) Abstand von unten 140 cm	35,-
Spion verlängert in „Schall 3/3FD“: Spionloch 15 mm und Spion lose (Blickwinkel 200°)	49,-
Klima III, Prüfklima c, bis 2110/985 mm mit beidseitig Alu-Dampfsperre und Prüfzeugnis	194,-



GEDE TÜRENWERK
unerhört regional

Preisnotizen

Griffe

inkl. Rosetten



ADVANTAGE - EDELSTAHL
BB,PZ: 27€ WC: 37€ WG: 43€



FERRARA ROUND - EDELSTAHL
BB,PZ: 38€ WC: 51€



FERRARA ROUND - TIEFSCHWARZ
BB,PZ: 67€ WC: 78€



MATERA FLAT ROUND - EDELSTAHL
BB,PZ: 71€ WC: 82€



FERRARA FLAT ROUND EDELSTAHL
BB: 65€ WC: 77€



FERRARA FLAT ROUND TIEFSCHWARZ
BB: 68€ WC: 79€



FERRARA FLAT SQUARE - EDELSTAHL
BB,PZ: 66€ WC: 77€



FERRARA FLAT SQUARE - TIEFSCHWARZ
BB,PZ: 69€ WC: 78€



FERRARA SCHUTZBESCHLAG - EDELSTAHL
SCHILD - GRIFF: 126€



FERRARA SCHUTZBESCHLAG - Schwarz
SCHILD - GRIFF: 190€



SCHLOSS SCHWARZ
BB, PZ: 39€
WC: 61€



TÜRBAND FÜR HOLZ-/STAHLZARGEN
TIEFSCHWARZ, WEISS, UMBRAGRAU
2-TLG. TÜRBAND: 27,- / STK
3-TLG. TÜRBAND: 32,- / STK



Magnetschluss kl. SB 33,-



SCHLIESSBLECH SCHWARZ
STANDARD: 21€
KLEIN: 40€

BESCHLÄGE - RABATTKATEGORIE B**

Drückergarnitur, Model Advantage, Edelstahl, BB, PZ	27,-
Drückergarnitur, Modell Advantage, Edelstahl, WC	37,-
Wechselgarnitur, Modell Advantage, Edelstahl, PZ	42,-
Drückergarnitur, Ferrara Round Edelstahl Matt, BB, PZ	38,-
Drückergarnitur, Ferrara Round Edelstahl Matt WC	51,-
Drückergarnitur, Ferrara Round Tiefschwarz Matt, BB, PZ	67,-
Drückergarnitur, Ferrara Round Tiefschwarz Matt WC *NEU	78,-
Drückergarnitur, Matera Flat Round, Edelstahl Matt, BB, PZ	71,-
Drückergarnitur, Matera Flat Round, Edelstahl Matt, WC	82,-
Drückergarnitur, Ferrara Flat Round, Edelstahl Matt, BB	65,-
Drückergarnitur, Ferrara Flat Round, Edelstahl Matt, WC	77,-
Drückergarnitur, Ferrara Flat Round, Tiefschwarz, BB	68,-
Drückergarnitur, Ferrara Flat Round, Tiefschwarz, WC	79,-
Drückergarnitur, Ferrara Flat Square Edelstahl Matt, BB, PZ	66,-
Drückergarnitur, Ferrara Flat Square Edelstahl Matt, WC	77,-
Drückergarnitur, Ferrara Flat Square Tiefschwarz, BB, PZ	69,-
Drückergarnitur, Ferrara Flat Square Tiefschwarz, WC	78,-
Schutzgarnitur, Modell Ferrara Kernziehschutz, Edelstahl	126,-
Schutzgarnitur, Modell Ferrara Kernziehschutz, Tiefschwarz	190,-

NEU

** Rabattkategorie B unabhängig

BESCHLÄGE - RABATTKATEGORIE B**	
Drückergarnitur, Ferrara Prio Minimo, Edelstahl matt - unverschießbar	38,-
Drückergarnitur, Ferrara Prio Minimo, Edelstahl matt - verschießbar	68,-
Drückergarnitur, Ferrara Prio Minimo, Umbragrau Tiefschwarz - unverschießbar	68,-
Drückergarnitur, Ferrara Prio Minimo, Umbragrau Tiefschwarz - verschießbar	86,-
Drückergarnitur Asolo Minimo - Edelstahl Finish - unverschießbar	38,-
Drückergarnitur Asolo Minimo - Edelstahl Finish - verschießbar	68,-
Drückergarnitur Asolo Minimo - Umbragrau Tiefschwarz - unverschießbar	68,-
Drückergarnitur Asolo Minimo - Umbragrau Tiefschwarz - verschießbar	86,-
Drückergarnitur, Abano Minimo Edelstahl finish, unverschießbar	53,-
Drückergarnitur, Abano Minimo Edelstahl finish, verschießbar	74,-
Drückergarnitur, Abano Minimo Umbragrau Tiefschwarz - unverschießbar	74,-
Drückergarnitur, Abano Minimo Umbragrau Tiefschwarz - verschießbar	93,-
Drückergarnitur, Minimo Q* - Umbragrau Tiefschwarz Edelstahl Weiß - unverschießbar	118,-
Drückergarnitur, Minimo Q* - Umbragrau Tiefschwarz Edelstahl Weiß - Sperrzylinder	158,-
Drückergarnitur, Minimo R* - Umbragrau Tiefschwarz Edelstahl Weiß - unverschießbar	118,-
Drückergarnitur, Minimo R* - Umbragrau Tiefschwarz Edelstahl Weiß - Sperrzylinder	158,-
Drückergarnitur, Minimo Q/R* - Umbragrau Tiefschwarz Weiß - Fingerprint	215,-
Ganzglastürbeschlag - Neapel - Edelstahl - 3tlg. Bandaufnahme - unverschießbar	210,-
Ganzglastürbeschlag - Neapel - Edelstahl - 3tlg. Bandaufnahme - WC - verschießbar	230,-
Ganzglastürbeschlag - Neapel - Tiefschwarz - 3tlg. Bandaufnahme - unverschießbar	250,-
Ganzglastürbeschlag - Neapel - Tiefschwarz - 3tlg. Bandaufnahme - WC - verschießbar	270,-
Magnetschloss Klein (Abdeckkappen Schwarz, Edelstahl) für nur Drückerlochbohrung	33,-
Schloss Schwarz	39,-
Schließblech Standard, Schwarz	21,-
Schließblech klein, Schwarz	40,-
Türband 2-tlg - Weiss, Umbragrau, Schwarz / pro Stk	27,-
Türband 3-tlg - Weiss, Umbragrau, Schwarz / pro Stk	32,-
Griffmuschel Schwarz	184,-

* Minimo Q/R - INNEN & AUSSEN verschließbar - rechts/links verwendbar
Ausführung (Unverschießbar, Sperrzylinder , Fingerprint)

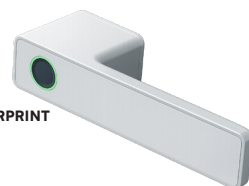

NEU MIT FINGERPRINT
FP: 215€

NEU

NEU

NEU

NEU

NEU

NEU

NEU

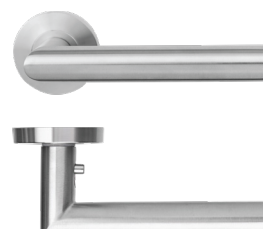

FERRARA PRIO MINIMO - EDELSTAHL
UNVERSCHLISSBAR: 38€
VERSCHLISSBAR: 68€



ASOLO MINIMO - EDELSTAHL
UNVERSCHLISSBAR: 38€
VERSCHLISSBAR: 68€

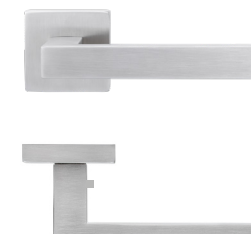

ABANO MINIMO - EDELSTAHL
UNVERSCHLISSBAR: 53€
VERSCHLISSBAR: 74€



FERRARA PRIO MINIMO TIEFSCHWARZ
UNVERSCHLISSBAR: 68€
VERSCHLISSBAR: 86€



ASOLO MINIMO - TIEFSCHWARZ
/ UMBGRAGRAU
UNVERSCHLISSBAR: 68€
VERSCHLISSBAR: 86€

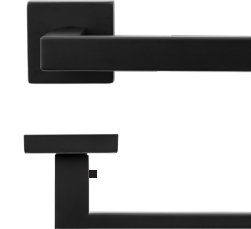

ABANO MINIMO - TIEFSCHWARZ
UNVERSCHLISSBAR: 74€
VERSCHLISSBAR: 93€



MINIMO Q - FARBVARIATIONEN
UV: 118€ SZ: 158€



MINIMO R - FARBVARIATIONEN
UV: 118€ SZ: 158€



GANZGLASTÜRBSCHLAG - EDELSTAHL
3TLG BANDAUFNAHME 210€



GANZGLASTÜRBSCHLAG - TIEFSCHWARZ
3TLG BANDAUFNAHME 250€

Zusatzleistungen

ZUSCHLÄGE TÜREN-ZARGEN	
Sonderhöhe Tür von 2236 bis 2750 mm (Empfehlung 3 St. 3-teilige Bänder) (ohne Gewährleistung auf Verzug)	*
Sonderhöhe Zarge 2111 bis 2560 mm	*
Durchgangsfutter Zuschlag	75,-
Zwischenmaß außerhalb der Standard Futtertiefe	54,-
Zargentiefe 340 - 500 mm	156,-
Zargentiefe 505 - 650 mm	312,-
Lichtausschnitt	56,-
Lichtausschnitt Sonderformen gerade mit Standardglasleisten nach Angabe inkl. Vollspan, 3-tlg. Bänder	228,-
Lichtausschnitt für TOP, F1, F2, HS2, HD3 mit flächenbündigen Glasleisten pro Ausschnitt	*
Vollspan	49,-
Klimaklasse 3 bis 211/98,5 (+ Zuschlag Vollspan und 2x3-teilige Bänder 69,-)	194,-
Schall 1, 32 dB, 2-fach, Schall-Ex, 2 St. 3-tlg. Bänder V4426 WF	211,-
Schall 2, 37 dB, 3-fach, Schall-Ex, 2 St. 3-tlg. Bänder V4426 WF	274,-
Schall 3, 42 dB, Schalldämmeinlage, Schall-Ex, 3 St. 3-tlg. Bänder V4426	598,-
Schall 3 FD, 44dB, Dämmeinlage, Türfalzdichtung, Schall-Ex, 3 St. 3-tlg. Bänder V4426	744,-
Stumpfe Tür für Schiebetürausführung ohne Zuschlag wie DEZENT oder Gerade Kante Preisgleich	
Zuschlag auf Grundelement für Stumpf einschlagend: Tür (Unerhöört Weiß Glatt), Zarge (Unerhöört Weiß - Bekleidung lackiert) vormontiert, Magnetschloss und Schließblech, 3-D-Band verdeckt liegend	929,-
Spritzlackierung (nur Türblatt)	374,-
Spritzlackierung (nur Zarge)	265,-
Fräsung lackiert	155,-
Fräsungen lackiert für TOP 500, 400 (Zwei Nuten individuell lackiert)	81,-
Mehrpriest individuelle Kante (Zarge oder Türblatt Dezentkante)	38,-
Designpaket Schwarz (Schloss, Schließblech, 3-tlg Bänder, Dichtungsgummi Schwarz) *NEU	120,-
UNERHÖÖRT 3-D Tectusband für gefälzte Wohnraumtüren	368,-

ZUSCHLÄGE ZARGEN	
Sonderhöhe Zarge 2236 bis 2560 mm	*
Zwischenmaß außerhalb der Standard Futtertiefe	54,-
Durchgangsfutter Zuschlag	72,-
Zargentiefe 340 - 500 mm	156,-
Zargentiefe 505 - 650 mm	312,-
Geschoßhohe Zargen mit Kämpfer 2210 - 2560 mm bis Breite 1960 mm	180 %
Geschoßhohe Zargen mit Kämpfer 2210 - 2560 mm von Breite 1961mm - 2500 mm	215 %
Geschoßhohe Zargen mit Blende 2210 - 2560 mm bis Breite 1960 mm	200 %
Geschoßhohe Zargen mit Blende 2210 - 2560 mm bis Breite 1961-2500 mm	250 %

GEDE- Norm- Türen nach DIN 68706-1, Maße nach DIN 18101. Türdicke 39/40 mm

Rahmen unten doppelt ausgelegt (50 mm kürzbar)

Erläuterung zu „UNERHÖÖRT VIELFÄLTIG“: Holz-Reproduktion / Weiß ähnlich RAL 9016

Türkanten wie unten angegeben: gerade = g.K.- / DS 2= schlagfeste 2 mm ABS-Kante, abgerundet FK = Falzkanten 3-seitig: E = Echtholzkanten/ F = foliert/ L = spritzlackiert Einhängfertig mit BB- Schloss und 2 Stück Bändern V 0020, vernickelt, eingebaut. Fertige Oberfläche Einlagen: Rö = Einlage Röhrenspan Zarge Verstellbereich ca. -6/+18mm. Verpackt mit Wellpappe.

GEDE-Norm-Holzzargen, passend zu gefälzten Normtüren DIN 68706-1, Maße nach DIN 18101 Futterbett mit ABS-Starkkante mit 2 mm Radius, Bekleidung (60 mm) mit Rundkanten. Auf Gehrung gefertigt. Verstellbar -6/ +18 mm) = ca 24 mm

Zarge und Bekleidung aus 22 mm starken Holzwerkstoffplatten, 2 Bänder V 3400WF, montiert in Stahl-Bandaschen V 3614 Mit Dichtungsprofil. Schließblech montiert. Fertige Oberfläche. Verpackt mit Kartons.

* = auf Anfrage.

ZARGE-GEFÄLTZT CA. -6/+18 MM

Futterbrett: Starkkante, 2 mm Radius, Bekleidung: 60 mm, 22 mm

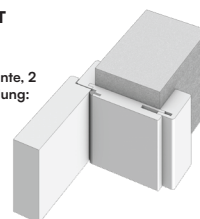

ZARGE-STUMPF CA. -0/+18 MM

Futterbrett: Starkkante, 2 mm Radius, Bekleidung: 60 mm, 22 mm

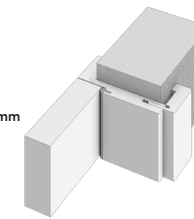

Nebenleistungen

EINZELTEILE - ZUSATZLÖSUNGEN	
Bänder, Flügelteil, (Oberteil) V 0020 lose, vernickelt, 2 Stück	4,-
Bänder, Rahmenteil (Unterteil) V 3400 WF lose, vernickelt, 2 Stück	6,-
Bänder, 3-teilig, für Holzfutterzarge: V 4426 WF, komplett, eingebaut, 2 Stück	36,-
Bänder für Stahlzarge: V 8026 WF, komplett, eingebaut, 2 Stück	36,-
Türband 2-tlg. Tiefschwarz, Weiß, Umbragrau - Stückpreis	26,-
Türband 3-tlg. Tiefschwarz, Weiß, Umbragrau - Stückpreis	31,-
3-D Band für gefälzte Wohnraumtüren komplett verdeckt liegend, 2 Stück	355,-
Bohrungen für 2 Stück 3-tlg. Bänder in Tür	8,-
Zusätzliches Band, 3-tlg., V 4426 WF, lose, mit Bohrung in Tür und Zarge, ca. 350 mm unter oberem Band	32,-
Objektbänder Fräsungen und Bohrungen	*
Zierbekleidungen, DEZENT, 60 mm, lose / lfm	16,-
Falzbekleidung, DEZENT, 60 mm, ohne Bohrung, lose / lfm	16,-
Falzbekleidung, DEZENT, 60 mm, mit Schließblechfräsung oder Bandbohrung, lose / lfm	30,-
Zulage für extra breite Bekleidungen (-150 mm), fertig verleimt inkl. Verpackung / Zarge	*
Dichtungsprofil Standard für GEDE-Zargen, weiß, beige, hell, grau, schwarz, dunkelbraun / lfm	4,-
Dichtungsprofil „Schall“ für GEDE-Zargen, Farbe weiß oder beige / lfm	7,-
Dichtungsprofil „Schall“ für GEDE-Zargen, eingezogen / Zarge	107,-
Dichtungsprofil im Türfalz, Türbaltt ca. 46 mm, doppeltes Deck, Vollspan, 3-tlg. Bänder (Türblatt)	274,-
Glasleisten für LA groß -DIN-Norm für Türhöhe 1985 mm, Breite 415 / 540 / 665; Höhe 1425 mm	47,-
Glasleisten für LA groß -DIN-Norm für Türhöhe 2110 mm, Breite 415 / 540 / 665; Höhe 1550 mm	54,-
Griffmuschel rund, Edelstahl	158,-
Griffmuscheln Alu F1, 4212, lose, ohne Lochung oder mit BB, PZ	23,-
Griffmuschel Alu F1, 4212, beidseitig, eingebaut, inkl. Fräsungen	43,-
Griffmuschel Oberfläche Nirosta, Aufpreis	70,-
Schiebetür-Ausstattung (Fräsung für Griffmuschel beids.Griffmuschel, eingebaut, Alu F1-, inkl. Nut für Schiebetür 8/18 mm)	77,-
Lüftungsschlitz 440 x 80 mm mit Lüftungsgitter Kunststoff, eingebaut oder lose	32,-
Lüftungsschlitz 440 x 80 mm ohne Lüftungsgitter	14,-
Lichtausschnitt Sonderformen gerade mit Standardglasleisten nach Angabe inkl. Vollspan, 3-tlg. Bänder	220,-

* Auf Anfrage

EINZELTEILE - ZUSATZLÖSUNGEN	
Schließblech Standard Silber, lose	7,-
Schließblech Standard Schwarz, eingebaut *NEU	21,-
Schließblech klein für Ganzglastür, Schwarz, eingebaut *NEU	40,-
Schließblech klein für Ganzglastür Silber	51,-
Schließblech verstärkt, lose, für Standardfräsung	51,-
Schließblech verstärkt, eingebaut	94,-
Schließblech mit elektr. Türöffner, mit Halteplatte lose	242,-
Schließblech mit elektr. Türöffner, mit Halteplatte eingebaut	330,-
Schließblech für 3-Bolzenschloss, lose (Satz)	140,-
Schließblech für 3-Bolzenschloss, eingebaut (Satz)	210,-
Schließblechfräsung, Sonderhöhe für Zarge	30,-
Schlossfräsung, Sonderhöhe für Tür	30,-
Nur Drückerlochbohrung	13,-
Schloss, BB, Silber, lose	14,-
Schloss, WC, Silber, lose	19,-
Schloss, PZ, Silber, Klasse 3, lose	26,-
Schloss, BB,PZ Schwarz, lose *NEU	40,-
Schloss Schwarz, WC, lose *NEU	63,-
Schloss, Magnet, BB-WC-PZ, für stumpf einschlagende Türen, lose	144,-
Schloss, Zuschlag für Stulp in Nirosta-Ausführung	14,-
Schloss, PZ, 3-Bolzenverriegelung, lose, 55/72mm, 8mm Nuss	160,-
Schloss, PZ, 3-Bolzenverriegelung, 55/72mm, 8mm Nuss, eingebaut inkl. doppelten aufrechten Riegel	284,-
Schlossset, Sperrbügel, 3-Bolzenverriegelung 55/72mm, eingebaut inkl. doppelten aufrechten Riegel	631,-
Schlossset, Automatik, 3-Bolzenverriegelung 55/72mm, eingebaut inkl. doppelten aufrechten Riegel	673,-
INNENLAGEN / BODENDICHTUNG	
Türen Innenlage einlagig/zweilagig, Vollspan - 3-tlg. Bänder empfohlen	49,-
Türen Innenlage dreilagig, Vollspan - 3-tlg. Bänder empfohlen	110,-
Klima, Alu-Dampfsperre beidseitig, lieferbar als Klimaklasse III-Tür nur bei Spezieltüren mit Verstärktem Riegel, je aufrechte Seite, 1 Stück	194,-
Dichtungsprofil im Türfalz, Türbaltt ca. 46 mm, doppeltes Deck, Vollspan, 3-tlg. Bänder	284,-
Nut für Schall-Ex (15/27) mm oder Schiebetür	35,-
Schall-Ex (15/27) mm lose, einseitig auslösend	88,-
Schall-Ex (15/27) mm eingebaut, einseitig auslösend	120,-

* Auf Anfrage

Alle Preise ohne Gewähr

GEDE TÜRENWERK unerhört regional

